

KSIĘGA IDENTYFIKACJI WIZUALNEJ

znaku marki Fundusze Europejskie
i znaków programów polityki spójności
na lata 2014-2020

Lipiec 2017



Fundusze
Europejskie



Rzeczpospolita
Polska

Unia Europejska
Europejskie Fundusze
Strukturalne i Inwestycyjne



„Księga identyfikacji wizualnej znaku marki Fundusze Europejskie i znaków programów polityki spójności na lata 2014-2020” (dalej: „Księga”) określa, w jaki sposób konstruować i stosować znak marki FE i programów zgodnie z zasadami wskazanymi w „Strategii komunikacji polityki spójności na lata 2014-2020” oraz w „Podręczniku wnioskodawcy i beneficjenta programów polityki spójności 2014-2020 w zakresie informacji i promocji”. Jej zapisy są zgodne z Rozporządzeniem Parlamentu Europejskiego i Rady (UE) nr 1303/2013¹ oraz Rozporządzeniem wykonawczym Komisji (UE) nr 821/2014². Zarówno Księga, „Strategia...”, jak i „Podręcznik...” powstały na podstawie „Wytocznych w zakresie informacji i promocji programów operacyjnych polityki spójności na lata 2014-2020”.

Księga obejmuje informacje dotyczące:

- **znaku marki Fundusze Europejskie (FE),**
- **znaków programów polityki spójności na lata 2014-2020 i Umowy Partnerstwa (PO i UP),**
- **Punktów Informacyjnych Funduszy Europejskich (PIFE),**
- **znaku Portalu Funduszy Europejskich (PFE).**

Księga definiuje sposoby konstruowania znaków i wyznacza standardy ich stosowania na różnych nośnikach. Określa zasady współwystępowania z innymi znakami, w tym z barwami Rzeczypospolitej Polskiej (dalej barwy RP) oraz ze znakiem Unii Europejskiej. Niezależnie od technologii, podłoża i miejsca, na jakim zostaną umieszczone znaki, użytkownicy powinni korzystać z Księgi jako wzorca umożliwiającego im prawidłowe tworzenie i zastosowanie znaków.

Aby zachować właściwy standard oznaczeń, zaleca się:

- **stosować znaki w wersjach przedstawionych w Księdze,**
- **zawsze sprawdzać poprawność kolorów,**
- **zapoznać się z zasadami stosowania znaków i z nimi sprawdzać zgodność powstających projektów graficznych czy wizualizacji,**
- **korzystać z gotowych wersji elektronicznych znaków umieszczonych na portalu www.funduszeuropejskie.gov.pl.**

Wszystkich użytkowników znaków oraz wykonawców nośników promocyjnych obowiązują jednakowe standardy i zasady wykorzystania znaków.

Znak Funduszy Europejskich, barwy RP oraz znak Unii Europejskiej muszą być zawsze umieszczone w widocznym miejscu. Umieszczenie oraz wielkość znaków muszą być odpowiednie do rodzaju i skali materiału, przedmiotu lub dokumentu. Znaki i napisy muszą być czytelne dla odbiorcy i wyraźnie widoczne. Nie mogą być też umieszczane np. na wewnętrznej, niewidocznej stronie przedmiotów. Jeśli przedmiot jest tak mały, że nie można na nim zastosować czytelnych znaków FE, UE i barw RP nie można go używać do celów promocyjnych.

1 Rozporządzenie Parlamentu Europejskiego i Rady (UE) nr 1303/2013 z dnia 17 grudnia 2013 r. ustanawiające wspólne przepisy dotyczące Europejskiego Funduszu Rozwoju Regionalnego, Europejskiego Funduszu Społecznego, Funduszu Spójności, Europejskiego Funduszu Rolnego na rzecz Rozwoju Obszarów Wiejskich oraz Europejskiego Funduszu Morskiego i Rybackiego oraz ustanawiające przepisy ogólne dotyczące Europejskiego Funduszu Rozwoju Regionalnego, Europejskiego Funduszu Społecznego, Funduszu Spójności i Europejskiego Funduszu Morskiego i Rybackiego oraz uchylające rozporządzenie Rady (WE) nr 1083/2006.

2 Rozporządzenie wykonawcze Komisji (UE) nr 821/2014 z dnia 28 lipca 2014 r. ustanawiające zasady stosowania rozporządzenia Parlamentu Europejskiego i Rady (UE) nr 1303/2013 w zakresie szczegółowych uregulowań dotyczących transferu wkładów z programów i zarządzania nimi, przekazywania sprawozdań z wdrażania instrumentów finansowych, charakterystyki technicznej działań informacyjnych i komunikacyjnych w odniesieniu do operacji oraz systemu rejestracji i przechowywania danych.

- § 1.**
1. Niniejszy Regulamin (dalej: „Regulamin”) określa zasady korzystania z następujących znaków Funduszy Europejskich (dalej: „znaki FE”):
 - a. znaku marki Fundusze Europejskie,
 - b. znaków programów polityki spójności na lata 2014-2020 i Umowy Partnerstwa,
 - c. znaku Punktów Informacyjnych Funduszy Europejskich,
 - d. znaku Portalu Funduszy Europejskich.
 2. Znaki towarowe graficzny i słowno-graficzny Fundusze Europejskie podlegają ochronie od momentu zgłoszenia do rejestracji w Urzędzie Patentowym RP tj. od dnia 26 września 2014 r.
-
- § 2.**
1. Celem stosowania znaków FE jest oznaczenie materiałów informacyjnych i promocyjnych, dokumentów, stron internetowych, miejsc, przedmiotów i obiektów w ramach realizacji projektów, działań i programów polityki spójności zgodnie z Umową Partnerstwa.
 2. Uwzględniając regulacje ust. 1, znaki FE mogą być wykorzystywane w mediach do ilustrowania materiałów o tematyce związanej z programami polityki spójności.
 3. Szczegółowe zasady stosowania znaków FE uregulowane są w „Księdze identyfikacji wizualnej znaku marki Fundusze Europejskie i znaków programów polityki spójności na lata 2014-2020” (dalej: „Księga”).
 4. Księga oraz pliki ze znakami FE w polskiej i angielskiej wersji językowej dostępne są do pobrania na stronie internetowej: www.funduszeuropejskie.gov.pl.
-
- § 3.**
1. Znaki FE mogą być wykorzystywane wyłącznie przez podmioty do tego zobowiązane, tj.:
 - a. instytucje funkcjonujące w systemie wdrażania programów polityki spójności;
 - b. beneficjentów Funduszy Europejskich realizujących projekty finansowane z programów polityki spójności;
 - c. podmioty współpracujące z ww. instytucjami i/lub beneficjentami, wykonujące na ich rzecz na podstawie umów lub porozumień zadania związane z realizacją projektów.
 2. Pobranie znaków FE i ich wykorzystywanie jest równoznaczne z akceptacją postanowień niniejszego regulaminu. Podmiot korzystający ze znaków FE ma obowiązek dbać, by nie były one wykorzystywane w sposób sprzeczny z Regulaminem, w szczególności by nie były umieszczane w publikacjach i materiałach naruszających prawo.
 3. Podmioty wykorzystujące znaki FE zobowiązane są do przestrzegania wymogów graficznych (wymiary, kolorystyka, rozmieszczenie, tło, miejsca umieszczenia, pole ochronne, współwystępowanie z innymi znakami itp.) zgodnie z zasadami opisanymi w Księdze.
 4. Znaki FE muszą być używane w sposób uniemożliwiający ich zniekształcenie. W szczególności zabrania się usuwania bądź dodawania jakichkolwiek elementów słownych lub graficznych do znaków FE z wyłączeniem sytuacji opisanych w Księdze, z zastrzeżeniem § 4 ust. 6.
 5. Znaki FE nie mogą być częścią żadnego innego logo i nie mogą być umieszczane obok innych znaków graficznych poza sytuacjami wskazanymi w Księdze.
-
- § 4.**
1. Stosowanie znaków FE do celów innych niż wymienione w § 2 ust. 1 i przez podmioty inne niż określone w § 3 ust. 1 wymaga uzyskania pisemnej zgody ministra właściwego do spraw rozwoju regionalnego – Instytucji ds. koordynacji wdrożeniowej Umowy Partnerstwa w zakresie informacji i promocji (dalej: IK UP).
 2. IK UP zastrzega sobie prawo do kontrolowania sposobu wykorzystania znaków FE.
 3. Korzystanie ze znaków FE przez podmioty nieupoważnione bądź w sposób sprzeczny z Regulaminem będzie uważane za naruszenie praw własności intelektualnej.
 4. IK UP określa szczegółowe wymogi wykorzystywania znaków FE, w tym dokonuje interpretacji w zakresie stosowania niniejszych zasad oraz regulacji zawartych w Księdze.
 5. W razie pytań lub wątpliwości dotyczących korzystania ze znaków FE należy kontaktować się:
 - a. w przypadku instytucji funkcjonujących w systemie wdrażania programów polityki spójności – z instytucją nadrzędną w systemie wdrażania Funduszy Europejskich;
 - b. w przypadku beneficjentów – z instytucją, która przyznała dofinansowanie;
 - c. w przypadku podmiotów współpracujących z instytucjami lub beneficjentami – odpowiednio z instytucją/beneficjentem, z którym podpisano porozumienie/umowę.
 6. IK UP może tworzyć lub wyrazić zgodę na tworzenie i wykorzystywanie dodatkowych znaków zgodnie z zasadami opisanymi w Księdze na potrzeby identyfikacji wizualnej poszczególnych elementów służących wdrażaniu polityki spójności.
-
- § 5.**
- IK UP ma prawo do zmiany Regulaminu w każdym czasie, przy czym zmiany te obowiązują od chwili ogłoszenia, tj. zamieszczenia na stronie internetowej www.funduszeuropejskie.gov.pl, chyba, że IK UP postanowi inaczej.
-
- § 6.**
- Regulamin ma zastosowanie od dnia zamieszczenia go na stronie internetowej www.funduszeuropejskie.gov.pl.

Część 1 – System identyfikacji wizualnej marki Fundusze Europejskie	6
• Znak marki Fundusze Europejskie	7
• System identyfikacji wizualnej polityki spójności 2014-2020	8
• Wersja pozioma i pionowa znaków FE	9
<hr/>	
Część 2 – Graficzne zasady tworzenia znaków	10
Część 2.1 – Znaki FE	11
• Sygnet na siatce modułowej	12
• Konstrukcja i proporcje znaku marki FE	13
• Konstrukcja i proporcje znaków programów	14
• Konstrukcja i proporcje znaku PIFE	15
• Konstrukcja i proporcje znaku PFE	16
• Znaki FE w układzie poziomym	17
• Znaki FE w układzie pionowym	18
• Pole znaków FE i pole ochronne	19
• Wersje angielskie znaku FE	20
• Znaki FE w układzie poziomym – wersje angielskie	21
• Kolorystyka podstawowa i uzupełniająca znaków FE	22
• Warianty achromatyczne i monochromatyczne (skala szarości)	23
• Znaki programów poziome w wariantach achromatycznych i monochromatyczne (skala szarości)	24
• Znaki programów pionowe w wariantach achromatycznych i monochromatyczne (skala szarości)	25
• Znaki PIFE i UP w wariantach achromatycznych i monochromatyczne (skala szarości)	26
• Warianty monochromatyczne znaków programów FE	27
• System kolorystyczny znaków	28
• Występowanie znaków FE na tłach	29
• Niedopuszczalne zastosowania znaków oraz wersje animowane	30
• Typografia podstawowa i uzupełniająca	31
Część 2.2 – Znak Unii Europejskiej	32
• Znak Unia Europejska	33
• Logotyp znaku UE	34
• Konstrukcja i proporcje znaku UE z nazwą funduszu – układ poziomy	35
• Konstrukcja i proporcje znaku UE z nazwą funduszu – układ pionowy	36
• Pole znaku UE i pole ochronne	37
• Kolorystyka podstawowa i uzupełniająca znaku UE	38
• Znak UE w wersji poziomej i pionowej z nazwą funduszu	39
• Znak UE w wersji poziomej i pionowej z nazwą funduszu – wersje angielskie	40
• Wariant achromatyczny znaku UE	41
• Znak UE na kolorowym tle	42
Część 2.3 – Barwy Rzeczypospolitej Polskiej	43
• Konstrukcja i proporcje znaku barw RP	44
• Pole znaku barw RP i pole ochronne	46
• Wersje angielskie znaku barw RP	47
• Kolorystyka podstawowa i uzupełniająca znaku barw RP	48
• Występowanie znaku barw RP na tłach	49
• Niedopuszczalne zastosowania znaku barw RP	50

Część 2.4 – Współwystępowanie znaków FE, UE i barw RP	51
• Współwystępowanie znaków FE, UE i barw RP	52
• Zestawienia znaku marki FE	53
• Zestawienia znaku Infrastruktura i Środowisko	54
• Zestawienia znaku Inteligentny Rozwój	55
• Zestawienia znaku Polska Cyfrowa	55
• Zestawienia znaku Polska Wschodnia	56
• Zestawienia znaku Europejska Współpraca Terytorialna	56
• Zestawienia znaku Wiedza Edukacja Rozwój	57
• Zestawienia znaku Pomoc Techniczna	57
• Zestawienia znaku Programu Regionalnego	58
• Zestawienia znaku UP i PIFE	59
• Wersje achromatyczne zestawień znaków FE i UE na białym tle	60
• Współwystępowanie znaków FE, UE i barw RP ze znakiem dodatkowym	61
• Współwystępowanie znaku FE, barw RP ze znakiem województwa i znakiem UE	62
• Współwystępowanie znaków FE i UE ze znakami dodatkowymi w wersji achromatycznej	63
• Współwystępowanie znaków Programu Regionalnego i UE ze znakiem województwa i znakiem dodatkowym w wersji achromatycznej	64
• Zestawienia znaków na kolorowych tłach	65
Część 2.5 – Wariant minimalny	66
• Wariant minimalny	67
<hr/>	
Część 3 – Wzory tablic i plakatów	68
• Tablice informacyjne i pamiątkowe	69
• Opis tablic	70
• Wzory tablic dla programów	71
• Przykładowe wzory plakatów	74
• Opis plakatów	75
<hr/>	
Część 4 – Słowniczek pojęć	76
• Słowniczek pojęć	77

Część 1

**System identyfikacji wizualnej
marki Fundusze Europejskie**

ZNAK



**Fundusze
Europejskie**

SYGNET

LOGOTYP

Wizualizacja marki Fundusze Europejskie stanowi kontynuację linii graficznej przyjętej dla Narodowej Strategii Spójności na lata 2007-2013.

Znak (logo)* marki Fundusze Europejskie stanowią łącznie:

- **znak graficzny (sygnet) oraz**
- **logotyp* (czyli graficzna forma nazwy „Fundusze Europejskie”).**

Znak graficzny marki jest zbudowany z układu połączonych gwiazd na tle trapezu. Symbolika gwiazd nawiązuje do flagi Unii Europejskiej przez żółty kolor jednej z gwiazd oraz niebieski kolor tła. Równocześnie nawiązuje do symboliki flagi Polski przez biały i czerwony kolor pozostałych dwóch gwiazd.

* Terminy oznaczone gwiazdką zostały wyjaśnione w słowniku na str. 77-78.

Znak marki Fundusze Europejskie



Fundusze Europejskie

Znak Programu
Infrastruktura i Środowisko



Fundusze Europejskie
Infrastruktura i Środowisko

Znak Programu
Inteligentny Rozwój



Fundusze Europejskie
Inteligentny Rozwój

Znak Programu
Polska Cyfrowa



Fundusze Europejskie
Polska Cyfrowa

Znak Programu
Polska Wschodnia



Fundusze Europejskie
Polska Wschodnia

Znak Programu
Program Regionalny



Fundusze Europejskie
Program Regionalny

Znak Programu
Wiedza Edukacja Rozwój



Fundusze Europejskie
Wiedza Edukacja Rozwój

Znak Programu
Pomoc Techniczna



Fundusze Europejskie
Pomoc Techniczna

Znak Programu
Europejskiej Współpracy Terytorialnej



Fundusze Europejskie
Europejska Współpraca Terytorialna

Znak
Umowa Partnerstwa



Fundusze Europejskie
Umowa Partnerstwa

Znak
Punktów Informacyjnych



Punkt Informacyjny
Fundusze Europejskie

Znak
Portal Funduszy Europejskich



Portal Funduszy Europejskich

Znaki marki Fundusze Europejskie oraz znaki programów polityki spójności, Umowy Partnerstwa i Punktów Informacyjnych, a także znak Portalu Funduszy Europejskich stanowią system identyfikacji wizualnej. W Księdze dla ich wspólnego określenia stosujemy nazwę „znaki FE”, aby określić jeden ze znaków.

Znak każdego programu jest zbudowany na bazie znaku marki i składa się z sygnetu i logotypu oraz nazwy programu.

Znak Umowy Partnerstwa może być stosowany wyłącznie przez instytucje koordynujące dla oznaczania działań horyzontalnych.

Znak Punktów Informacyjnych może być używany przez punkty informacyjne działające na podstawie umów zawartych między ministrem właściwym do spraw rozwoju regionalnego a województwami.

Znak Portalu Funduszy Europejskich służy do wizualizacji serwisu www.funduszeuropejskie.gov.pl.

Układ poziomy znaku marki
Fundusze Europejskie, forma podstawowa



Układ poziomy znaku programu,
forma podstawowa



Układ pionowy znaku marki Fundusze
Europejskie, forma uzupełniająca



Układ pionowy znaku programu,
forma uzupełniająca



Znaki FE mogą występować w wersji poziomej lub pionowej.

Tam, gdzie to możliwe, należy stosować znak w układzie poziomym. Stanowi on podstawową formę znaku.

Układ pionowy należy wykorzystywać na nośnikach i w miejscach, które nie pozwalają na zastosowanie wersji poziomej lub gdzie jego zastosowanie jest korzystniejsze z uwagi na możliwość umieszczenia większych znaków w stosunku do rozmiarów materiału lub miejsca przeznaczonego na wizualizację. Wersja pionowa stanowi formę uzupełniającą dla znaku poziomego.

Część 2

Graficzne zasady tworzenia znaków

Część 2.1

Znaki FE

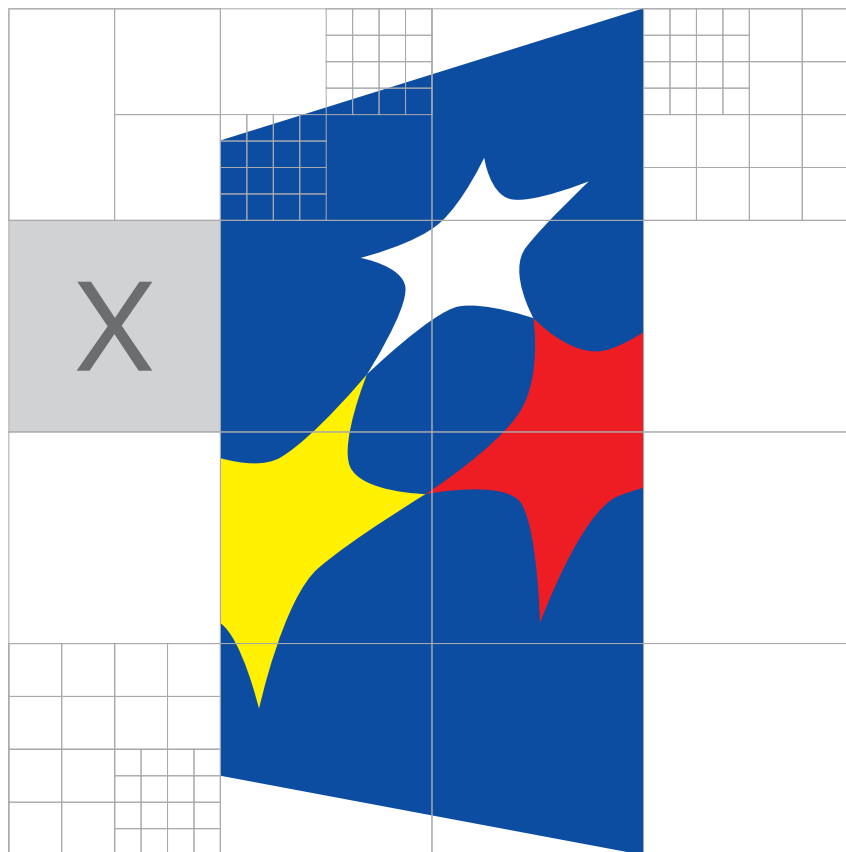

moduł x



Siatka modułowa określa podstawowe proporcje i wielkości w budowie sygnetu. Stosowana jest w przypadku odwzorowania znaku na nośnikach, na których zastosowanie formy elektronicznej jest niemożliwe. Moduł konstrukcyjny X jest kwadratem o boku równym 1/4 dłuższego boku sygnetu.

Znak poziomy, podstawowy

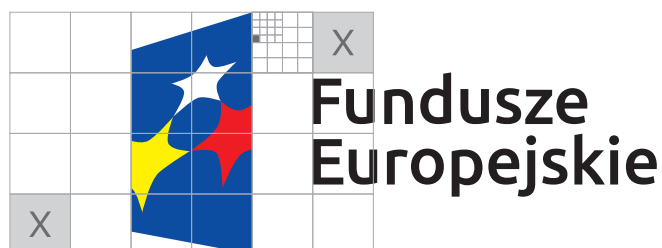

Znak pionowy, uzupełniający



moduł x



Konstrukcja znaków służy do budowy i określania wzajemnych proporcji pomiędzy poszczególnymi elementami znaków. Do ich wyznaczania przyjęto moduł X, definiujący proporcje sygnetu oraz jego położenie w stosunku do logotypu.

W logotypie dla napisu Fundusze Europejskie zastosowano font z rodziny UBUNTU*, w odmianie Medium.

W znaku pionowym logotyp umieszczono centralnie na osi pionowej sygnetu.

* Terminy oznaczone gwiazdką zostały wyjaśnione w słowniku na str. 77-78.

Przykład znaku poziomego (podstawowego) z nazwą programu



Przykład znaku pionowego (uzupełniającego) z nazwą programu



moduł x



Znak programu w układzie poziomym (podstawowym) z nazwą programu jest zbudowany z sygnetu i logotypu znaku marki UE oraz nazwy programu.

Dla nazwy programu zastosowano font z rodziny UBUNTU, w odmianie Ubuntu Regular.

Podobną zasadę przyjęto przy konstruowaniu i wyznaczaniu zależności w znaku w układzie pionowym (uzupełniającym) z nazwą programu. W znaku pionowym nazwę programu umieszczono centralnie na osi pionowej znaku.

Znak PIFE, układ poziomy (podstawowy)



Znak PIFE, układ pionowy (uzupełniający)



moduł x



W logotypie dla napisu Fundusze Europejskie zastosowano font z rodziny UBUNTU, w odmianie Regular. Dla napisu Punkt Informacyjny zastosowano font UBUNTU Medium.

Znak Portal Funduszy Europejskich

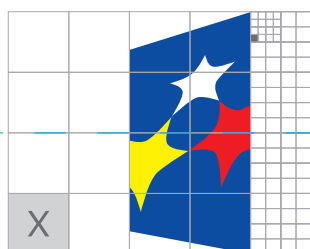

Portal Funduszy Europejskich

W nagłówkach Portalu Funduszy Europejskich zastosowano sygnet znaku marki Fundusze Europejskie z napisem Portal Funduszy Europejskich. Jest on przeznaczony dla głównego portalu skupiającego informacje o Funduszach Europejskich w Polsce w ramach polityki spójności. W napisie wykorzystano taki sam font, jak dla logotypu Fundusze Europejskie UBUNTU w odmianie Medium.



Wszystkie znaki FE są zbudowane według określonych w Księdze proporcji.
Wszystkie nazwy programów i nazwa Umowy Partnerstwa posiadają tę samą wielkość kroju.



Fundusze Europejskie
Infrastruktura i Środowisko



Fundusze Europejskie
Inteligentny Rozwój



Fundusze Europejskie
Polska Cyfrowa



Fundusze Europejskie
Polska Wschodnia



Fundusze Europejskie
Europejska Współpraca Terytorialna



Fundusze Europejskie
Wiedza Edukacja Rozwój



Fundusze Europejskie
Pomoc Techniczna



Fundusze Europejskie
Program Regionalny



Fundusze Europejskie
Umowa Partnerstwa



Punkt Informacyjny
Fundusze Europejskie

Znaki FE w układzie pionowym (uzupełniające) są zbudowane według określonych w Księdze proporcji. Wszystkie nazwy programów oraz nazwa Umowa Partnerstwa posiadają tę samą wielkość kroju.

Znak marki FE poziomy, podstawowy

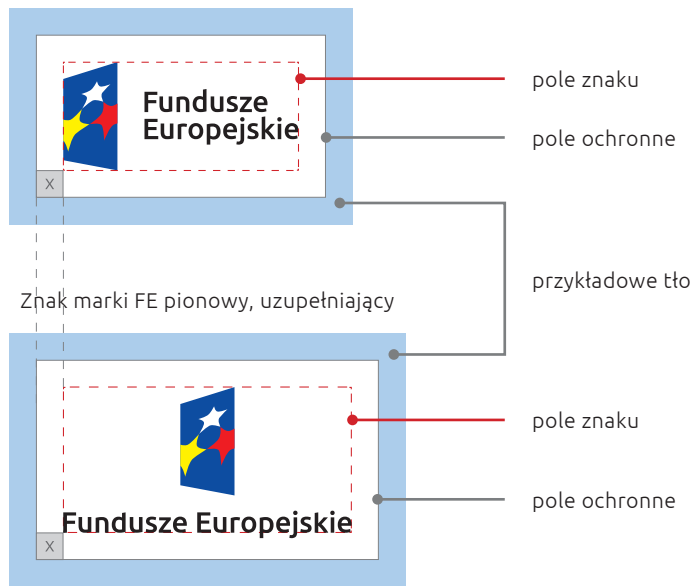

Przykład znaku programu w polu ochronnym w układzie poziomym i pionowym

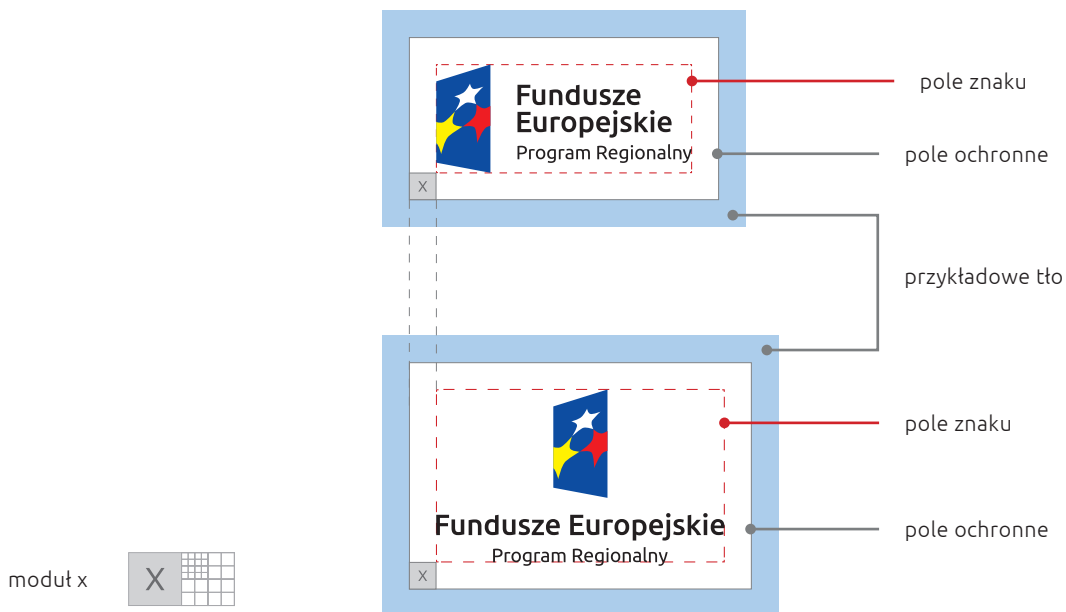

Znaki w układzie pionowym i poziomym posiadają pola znaku* i pola ochronne*. Pole znaku to minimalny zamknięty obszar wokół znaku, w którym znak może być użyty. Pole ochronne jest minimalnym obszarem wokół znaku, w którym nie może pojawić się żadna inna forma graficzna lub tekstowa.

Pola ochronne znaków wyznacza moduł X.

* Terminy oznaczone gwiazdką zostały wyjaśnione w słowniku na str. 77-78.

Znak marki FE poziomy, podstawowy



Znak pionowy marki FE, uzupełniający



Znaki marki FE w wersji angielskiej zachowują te same zasady budowy, proporcji, położenia, wyznaczania pól ochronnych, kolorystyki podstawowej i uzupełniającej oraz współwystępowania, jakie przyjęto dla znaków polskich: wersji poziomej i pionowej. Również w logotypach wersji angielskich należy stosować font z rodziny UBUNTU, w odmianie Medium.

Powyższe zasady dotyczą także innych wersji językowych.



**European
Funds**

Infrastructure and Environment



**European
Funds**

Smart Growth



**European
Funds**

Digital Poland



**European
Funds**

Eastern Poland



**European
Funds**

European Territorial Cooperation



**European
Funds**

Knowledge Education Development



**European
Funds**

Technical Assistance



**European
Funds**

Regional Programme



**European
Funds**

Partnership Agreement



**Information
Centre**

European Funds

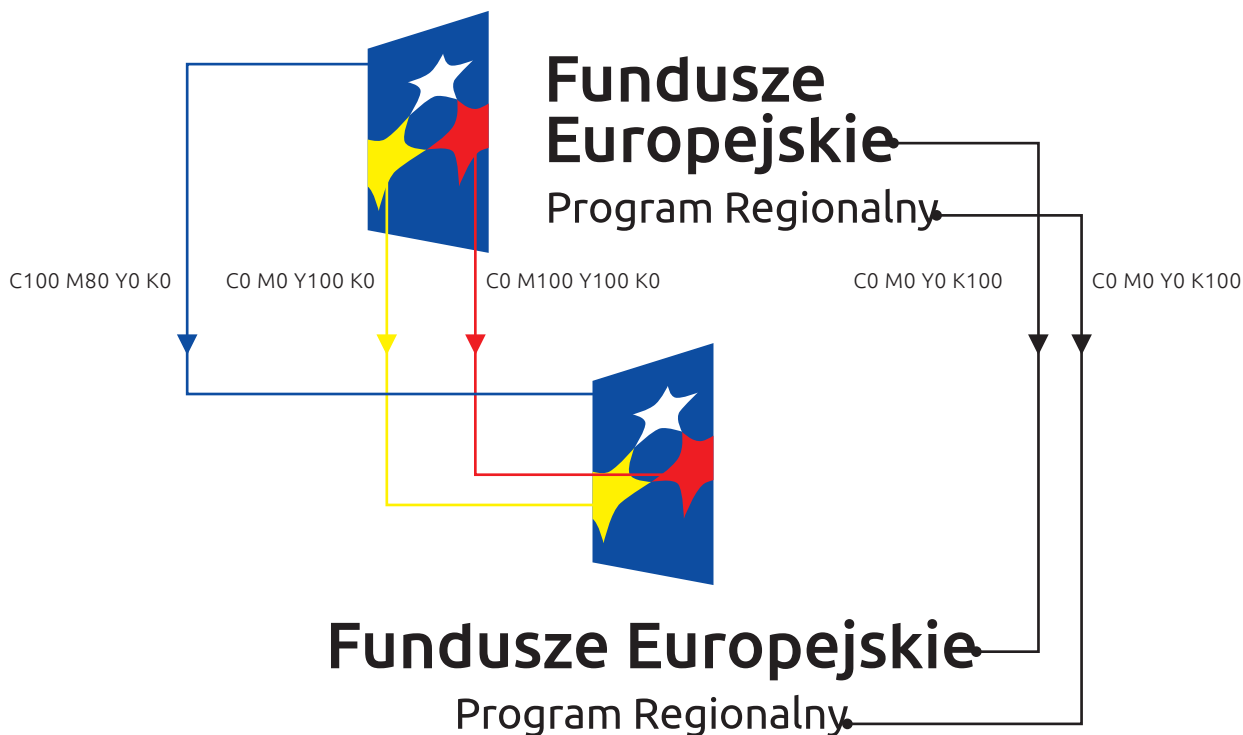

Znak FE z nazwą programu w systemie kolorystycznym CMYK

C100 M80 Y0 K0	C0 M0 Y100 K0	C0 M100 Y100 K0	C0 M0 Y0 K0	C0 M0 Y0 K100
----------------	---------------	-----------------	-------------	---------------

Znak FE z nazwą programu w uzupełniających systemach kolorystycznych

PANTONE	REFLEX BLUE	PROC. YELLOW	185	WHITE	BLACK
RGB	R0 G51 B153	R255 G204 B0	R226 G29 B44	R255 G255 B255	R0 G0 B0
RAL	5002	1028	3028	9016	9005
HTML	#003399	#FFCC00	#E21D2C	#FFFFFF	#000000

Podstawowe kolory znaku oraz innych elementów wizualizacji wyznaczają trzy kolory występujące w sygnecie, a opisane w systemie CMYK*. W przypadku zmiany kolorystyki z CMYK na inne systemy kolorystyczne należy zastosować parametry kolorów podane w Księdze.

Kolor logotypu dla napisu Fundusze Europejskie oraz kolor nazwy programu oznaczono jako czarny.

Kolorystyka uzupełniająca powinna być jak najbardziej zbliżona do kolorystyki podstawowej znaku marki, niezależnie od techniki produkcji. Kolory uzupełniające to kolory PANTONE* REFLEX BLUE (niebieski), PROCESS YELLOW C (żółty) oraz 185 C (czerwony).

Systemy RGB* i HTML* wykorzystywane są w mediach elektronicznych (Internet, multimedia, TV).

System RAL* służy do oznaczania koloru farb, lakierów, folii oraz tworzyw sztucznych w zastosowaniach przemysłowych i farb mieszanych komputerowo.

* Terminy oznaczone gwiazdką zostały wyjaśnione w słowniku na str. 77-78.

Znak poziomy, podstawowy



**Fundusze
Europejskie**

Znak pionowy, uzupełniający



Fundusze Europejskie

Wariant czarno-biały pozytyw*

Wariant czarno-biały negatyw*



Wariant w odcieniach szarości



**Fundusze
Europejskie**



Fundusze Europejskie

Znaki FE powinny w miarę możliwości występować w kolorze. Wersję jednobarwną wolno stosować w uzasadnionych przypadkach, np. braku możliwości wykorzystania wersji kolorowej ze względów technicznych (tłoczenie, grawerunek itp.). Dotyczy to także czarnych nadruków na kolorowym tle, np. na kolorowych tkaninach, długopisach, gdy ze względów technicznych i finansowych stosowany jest druk jednokolorowy.

Szczególnym przypadkiem, pozwalającym na zastosowanie wersji achromatycznej (czarno-białej) lub monochromatycznej w skali szarości, jest druk dokumentów (w tym pism, materiałów szkoleniowych itp.), które nie zawierają innych kolorów poza czernią.

Do wersji jednobarwnych mają zastosowanie wszystkie zasady dotyczące konstrukcji wersji kolorowych znaków.

* Terminy oznaczone gwiazdką zostały wyjaśnione w słowniku na str. 77-78.





Fundusze Europejskie
Infrastruktura i Środowisko



Fundusze Europejskie
Infrastruktura i Środowisko



Fundusze Europejskie
Infrastruktura i Środowisko



Fundusze Europejskie
Inteligentny Rozwój



Fundusze Europejskie
Inteligentny Rozwój



Fundusze Europejskie
Inteligentny Rozwój



Fundusze Europejskie
Polska Cyfrowa



Fundusze Europejskie
Polska Cyfrowa



Fundusze Europejskie
Polska Cyfrowa



Fundusze Europejskie
Polska Wschodnia



Fundusze Europejskie
Polska Wschodnia



Fundusze Europejskie
Polska Wschodnia



Fundusze Europejskie
Europejska Współpraca Terytorialna



Fundusze Europejskie
Europejska Współpraca Terytorialna



Fundusze Europejskie
Europejska Współpraca Terytorialna



Fundusze Europejskie
Wiedza Edukacja Rozwój



Fundusze Europejskie
Wiedza Edukacja Rozwój



Fundusze Europejskie
Wiedza Edukacja Rozwój



Fundusze Europejskie
Pomoc Techniczna



Fundusze Europejskie
Pomoc Techniczna



Fundusze Europejskie
Pomoc Techniczna



Fundusze Europejskie
Program Regionalny



Fundusze Europejskie
Program Regionalny



Fundusze Europejskie
Program Regionalny





Każdemu z programów przypisano konkretny kolor i jego odcienie, które identyfikują dany program.

Dopuszcza się stosowanie znaku programu w wariacie jednobarwnym – monochromatycznym, ale wyłącznie jako negatyw znaku na jednobarwnym tle przypisanym danemu programowi. Nie występują znaki programów w wersji monochromatycznej (w kolorystyce przypisanej danemu programowi) w odmianie pozytyw.

Kolorem dla znaku marki Funduszy Europejskich, Umowy Partnerstwa i Punktów Informacyjnych Funduszy Europejskich jest kolor niebieski. Kolor ten może być również stosowany przez wszystkie programy. Wariantów barwnych nie można stosować w zestawieniach znaków.

	Kolor nr 1	Kolor nr 2	Kolor nr 3	
CMYK	100/80/0/0	100/10/0/0	30/10/0/0	Fundusze Europejskie
PANTONE	REFLEX BLUE	3005 70%	3005 30%	
RGB	R:0 G:51 B:153	R:0 G:149 B:216	R:188 G:213 B:237	
RAL	5002	5012	7047	
HTML	#003399	#0095D8	#BCD5ED	
CMYK	0/0/0/60	0/0/0/30	0/0/0/10	Europejska Współpraca Terytorialna
PANTONE	PROCES BLACK 60%	PROCES BLACK 30%	PROCES BLACK 10%	
RGB	R:137 G:138 B:140	R:198 G:199 B:200	R:246 G:246 B:246	
RAL	9022	9006	9003	
HTML	#898A8C	#C6C7C8	#F6F6F6	
CMYK	55/0/100/0	40/0/100/0	15/0/30/0	Infrastruktura i Środowisko
PANTONE	376	376 75%	376 20%	
RGB	R:137 G:186 B:23	R:177 G:200 B:0	R:227 G:236 B:196	
RAL	6038	6019	1016	
HTML	#89BA17	#B1C800	#E3ECC4	
CMYK	0/70/100/10	0/60/100/0	0/20/30/0	Wiedza Edukacja Rozwój
PANTONE	159	716	716 20%	
RGB	R:217 G:98 B:13	R:238 G:127 B:0	R:252 G:216 B:183	
RAL	2009	2011	1015	
HTML	#D9620D	#EE7F00	#FCD8B7	
CMYK	20/100/100/10	0/100/100/0	0/30/30/0	Pomoc Techniczna
PANTONE	1805	485	489	
RGB	R:182 G:16 B:29	R:226 G:0 B:26	R:248 G:197 B:174	
RAL	3031	3028	3015	
HTML	#B6101D	#E2001A	#F8C5AE	
CMYK	30/100/25/0	10/85/0/0	5/30/0/0	Polska Cyfrowa
PANTONE	675	674	674 35%	
RGB	R:177 G:9 B:107	R:216 G:62 B:152	R:242 G:194 B:222	
RAL	4006	4003	3015	
HTML	#B1096B	#D83E98	#F2C2DE	
CMYK	0/35/100/0	0/15/100/0	0/10/30/0	Program Regionalny
PANTONE	1235	115	1235 20%	
RGB	R:246 G:181 B:4	R:255 G:213 B:0	R:255 G:233 B:191	
RAL	1003	1021	1015	
HTML	#F6B504	#ffD500	#FFE9BF	
CMYK	90/0/45/10	80/0/40/0	30/0/15/0	Inteligentny Rozwój
PANTONE	3282	3282 60%	3282 20%	
RGB	R:0 G:149 B:143	R:0 G:171 B:164	R:191 G:225 B:222	
RAL	5021	6027	9018	
HTML	#00958F	#00ABA4	#BFE1DE	
CMYK	80/80/0/10	70/70/0/0	20/20/0/0	Polska Wschodnia
PANTONE	7672	7672 75%	7672 20%	
RGB	R:73 G:66 B:138	R:101 G:90 B:159	R:210 G:205 B:231	
RAL	5000	4005	9018	
HTML	#49428A	#655A9F	#D2CDE7	

Każdemu z programów, a także znakowi marki przypisano określoną gamę kolorystyczną identyfikującą program.

Z gamy właściwej dla znaku marki Funduszy Europejskich mogą korzystać wszystkie programy. Można ją także stosować przy wykorzystaniu znaku Umowa Partnerstwa i znaku PIFE.

Kolorystyka podstawowa programów opisana jest w systemie CMYK.

Konwersja barw do innych systemów kolorystycznych ma charakter rekomendacji.

tło białe
podstawowe



CMYK 80/100/0/0 lub
PANTONE RELFEX
BLUE



tło czarne



tła kolorowe



tło złote,
mosiądz,
srebrne itp.



Rekomenduje się stosowanie znaku pełnokolorowego na białym tle.

Jeśli znak występuje na tle barwnym, należy zachować odpowiedni kontrast gwarantujący odpowiednią czytelność znaku.

W przypadku wykorzystania znaków w ramach stron internetowych należy zachować zasady dostępności treści internetowych opisane w WCAG 2.0.* Rekomendowany kontrast pomiędzy znakiem a tłem powinien być w stosunku 4,5:1. W przypadku gdy logotyp jest znacznych rozmiarów – font przekracza 14 punktów, znak powinien posiadać kontrast w stosunku do podłoża przynajmniej 3:1.

Stosowanie znaku na tłach wielokolorowych, np. w przypadku zdjęć, wzorzystego podłoża lub barwnej grafiki, możliwe jest po wcześniejszym zastosowaniu białego podbicia*. W tym przypadku można zastosować przejście gradientowe*, zmniejszające kontrast pomiędzy tłem a obszarem logotypu. W przypadku stonowanego tła rekomenduje się, aby krycie wynosiło 60%. Wyraźne tło o intensywnej kolorystyce, na którym znak jest mniej widoczny, będzie wymagało krycia 80%. Powyższe zasady mają także zastosowanie w przypadku znaków występujących w układzie pionowym. Obszar tła, zgodnego z warunkami opisanymi w Księdze, musi mieć wielkość przynajmniej pokrywającą się z polem ochronnym (porównaj informacje na str. 19).

Pozostałe kolorystyczne warianty znaku achromatyczne i monochromatyczne – w zależności od potrzeb reprodukcji – mogą być stosowane na innych tłach, ale wg zasad wskazanych w Księdze.

* Terminy oznaczone gwiazdką zostały wyjaśnione w słowniku na str. 77-78.

Zmiana proporcji i elementów znaku względem siebie



Deformacja znaku

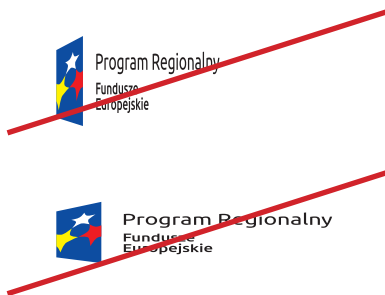

Umieszczenie znaku pełnokolorowego na kolorowych tłach lub dostosowywanie do tła



Zmiana kolorystyki znaku



Stosowanie w znaku innego kroju

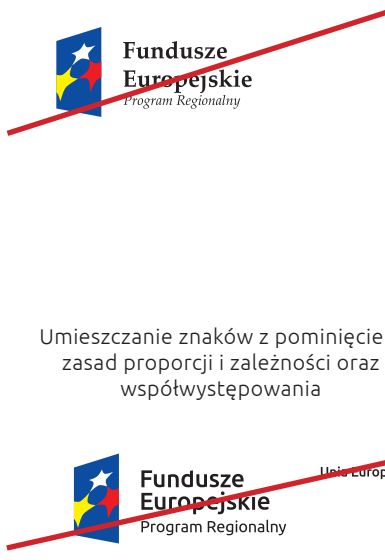

Umieszczenie znaku na zbyt mało kontrastowych tłach



Umieszczanie znaków z pominięciem zasad proporcji i zależności oraz współwystępowania



Powyższe ilustracje są przykładami nieprawidłowego użycia znaków FE, gdyż naruszają nadrzędną zasadę ich wizualnej spójności i czytelności. Nie dopuszcza się stosowania znaku w innych formach, poza znakami określonymi w niniejszym dokumencie. Nie dopuszcza się zmian: proporcji i położenia elementów znaku, rozciągania, zgniatania lub pochylania, zmniejszania jednostronnego, rozdzielania znaku na osobne elementy lub używania części znaku. Nie dopuszcza się także zmiany kolorów, proporcji i zależności określonych w zasadzie współwystępowania znaku marki z innymi znakami oraz umieszczania znaku na tłach niezgodnie z zasadą występowania znaku marki na tłach. Te same zastrzeżenia dotyczą znaków uzupełniających oraz wersji w języku angielskim i innych wersjach językowych.

Wyjątek stanowią wersje animowane znaku, stworzone zgodnie z następującymi zasadami:

- w trakcie animacji pojawi się sygnet lub cały znak FE spełniający wszystkie parametry graficzne zgodnie z Księgą;
- projekcja sygnetu lub znaku FE w wersji spełniającej wszystkie parametry graficzne zgodnie z Księgą musi być na tyle długa, by była wyraźnie widoczna;
- dodatkowo na początku lub na końcu materiału lub w innej formie – np. w postaci paska z zestawieniem znaków – musi pojawić się pełna identyfikacja wizualna, zgodna z wariantem podstawowym (zgodnie z informacjami na str. 53).

Krój pisma podstawowy

Ubuntu Medium	A ĄBCĆDEĘFGHIJKLŁMNŃOPQÓRSŚTUVWXYZŹŻ a ąbcćdeęfghijklłmnńopórsśtuvwxyzźź 12345678910@#\$\$%^&*()_+{}[] \:;'"<?.,/
Ubuntu Regular	AĄBCĆDEĘFGHIJKLŁMNŃOPQÓRSŚTUVWXYZŹŻ aąbcćdeęfghijklłmnńopórsśtuvwxyzźź 12345678910@#\$\$%^&*()_+{}[] \:;'"<?.,/
Ubuntu Bold	A ĄBCĆDEĘFGHIJKLŁMNŃOPQÓRSŚTUVWXYZŹŻ a ąbcćdeęfghijklłmnńopórsśtuvwxyzźź 12345678910@#\$\$%^&*()_+{}[] \:;'"<?.,/
<i>Ubuntu Regular Italic</i>	AĄBCĆDEĘFGHIJKLŁMNŃOPQÓRSŚTUVWXYZŹŻ aąbcćdeęfghijklłmnńopórsśtuvwxyzźź 12345678910@#\$\$%^&*()_+{}[] \:;'"<?.,/
Ubuntu Bold Italic	A ĄBCĆDEĘFGHIJKLŁMNŃOPQÓRSŚTUVWXYZŹŻ a ąbcćdeęfghijklłmnńopórsśtuvwxyzźź 12345678910@#\$\$%^&*()_+{}[] \:;'"<?.,/

Krój pisma uzupełniający

Calibri Regular	AĄBCĆDEĘFGHIJKLŁMNŃOPQÓRSŚTUVWXYZŹŻ aąbcćdeęfghijklłmnńopórsśtuvwxyzźź 12345678910@#\$\$%^&*()_+{}[] \:;'"<?.,/
Calibri Bold	A ĄBCĆDEĘFGHIJKLŁMNŃOPQÓRSŚTUVWXYZŹŻ a ąbcćdeęfghijklłmnńopórsśtuvwxyzźź 12345678910@#\$\$%^&*()_+{}[] \:;'"<?.,/
<i>Calibri Regular Italic</i>	AĄBCĆDEĘFGHIJKLŁMNŃOPQÓRSŚTUVWXYZŹŻ aąbcćdeęfghijklłmnńopórsśtuvwxyzźź 12345678910@#\$\$%^&*()_+{}[] \:;'"<?.,/
Calibri Bold Italic	A ĄBCĆDEĘFGHIJKLŁMNŃOPQÓRSŚTUVWXYZŹŻ a ąbcćdeęfghijklłmnńopórsśtuvwxyzźź 12345678910@#\$\$%^&*()_+{}[] \:;'"<?.,/

Dla logotypu Fundusze Europejskie, Rzeczpospolita Polska oraz Unia Europejska, a także napisu Punkt Informacyjny, zastosowano font UBUNTU Medium. Dla nazwy programu oraz nazwy funduszu, napisu Umowa Partnerstwa (a także Fundusze Europejskie w znaku Punkt Informacyjny) również zastosowano font z rodziny UBUNTU, w odmianie Ubuntu Regular.

W publikacjach i dokumentach – w celu zachowania jednolitego przekazu w warstwie wizualnej – rekomendujemy także stosowanie fontu z rodziny Ubuntu albo fontu z rodziny Calibri. Instytucje, które posiadają własne przyjęte zasady wizualizacji, w tym określające wygląd pism, dokumentów i publikacji, mogą stosować inne kroje pisma.

Istotne jest, aby font był czytelny. Dlatego rekomendowane jest stosowanie bezszeryfowego kroju pisma*. Należy też zwrócić uwagę na jego wielkość i zadbać o odpowiednie skonstrastowanie z tłem, aby teksty były czytelne dla osób słabiej widzących.

* Terminy oznaczone gwiazdką zostały wyjaśnione w słowniku na str. 77-78.

Część 2.2

Znak Unii Europejskiej

ZNAK

Unia Europejska



LOGOTYP

SYGNET

Geometria znaku

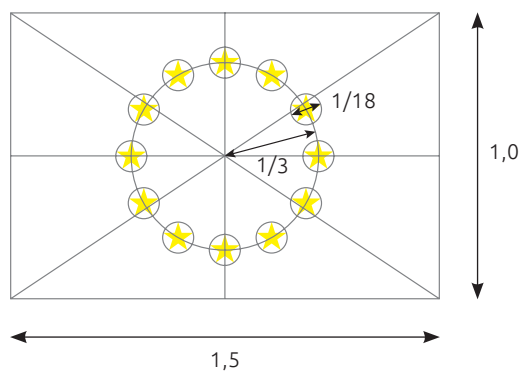

Znak Unii Europejskiej tworzy się zgodnie ze standardami graficznymi określonymi w załączniku II do Rozporządzenia wykonawczego Komisji (UE) nr 821/2014 „Standardy graficzne dotyczące symbolu Unii oraz określenie standardowej kolorystyki”.

Znak poziomy



Znak pionowy

Znak w formie przeznaczonej wyłącznie do stosowania na stronach internetowych i wyświetlaczach urządzeń mobilnych

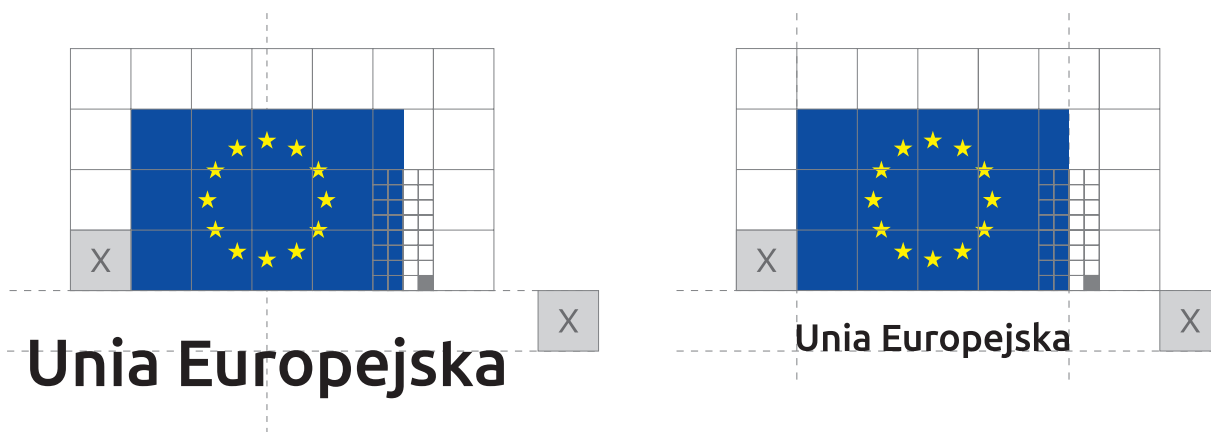

moduł x



X odpowiada proporcjom modułu X występującego w znaku marki FE

Dla celów spójności komunikacji znaku marki i znaków programów ze znakiem Unii Europejskiej w logotypie znaku UE zastosowano font z rodziny Ubuntu, w odmianie Medium. Wielkość kroju pisma jest taka sama, jaką wyznaczono w niniejszym dokumencie dla wielkości kroju w logotypie znaku marki.

Proporcje znaku poziomego

Unia Europejska
Fundusz Spójności



Unia Europejska
Europejskie Fundusze
Strukturalne i Inwestycyjne

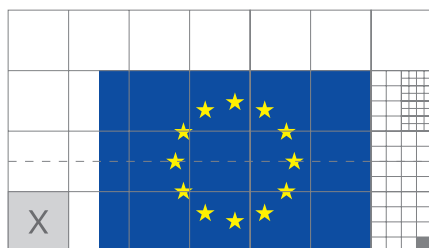

Unia Europejska
Fundusz Spójności

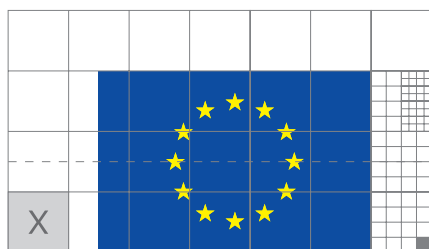

Unia Europejska
Europejskie Fundusze
Strukturalne i Inwestycyjne

moduł x



X odpowiada proporcjom modułu X występującego w znaku marki FE

Do zestawienia podstawowego w wersji poziomej stosuje się znak UE z logotypem po lewej stronie flagi UE. Znak UE z logotypem po prawej stronie stosuje się w przypadku zestawień pionowych znaków (w wersji w której sygnety znaków są wyrównane do lewej strony).

Dla spójności przekazów także dla nazwy funduszu zastosowano font z rodziny Ubuntu, tj. Ubuntu Regular.

Wielkość kroju pisma nazwy funduszu jest taka sama, jaką wyznaczono w niniejszym dokumencie dla nazwy programu. Elementy znaków są umieszczone na osi poziomej względem siebie.

Proporcje znaku pionowego



moduł x



X odpowiada proporcjom modułu X występującego w znaku marki FE

Znak UE w układzie pionowym stosuje się w zestawieniach pionowych znaków, w których elementy znaków są umieszczone na osi pionowej względem siebie.

Znaki poziome

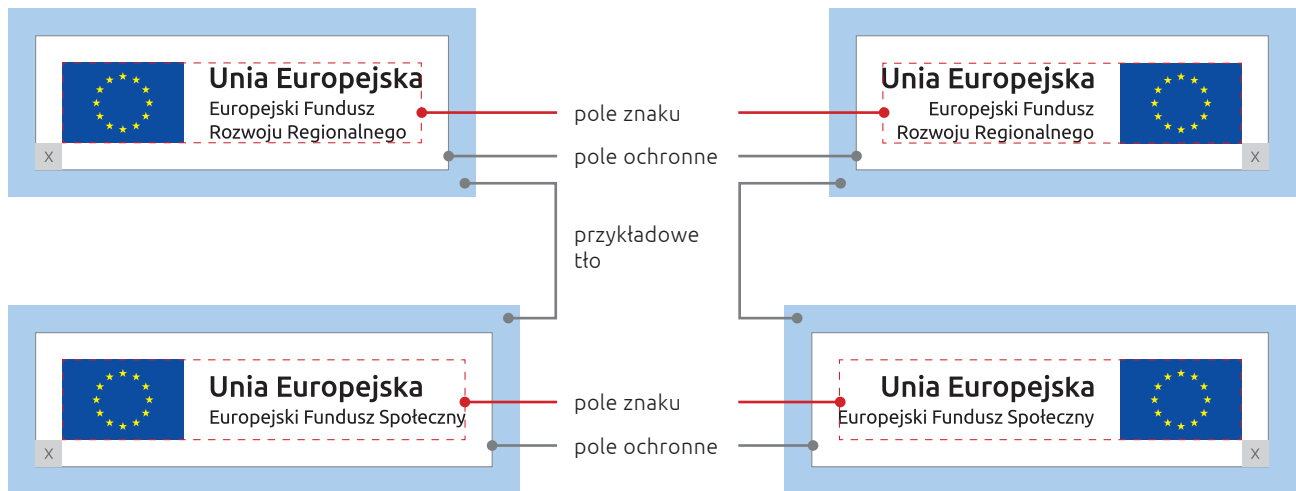

Znaki pionowe

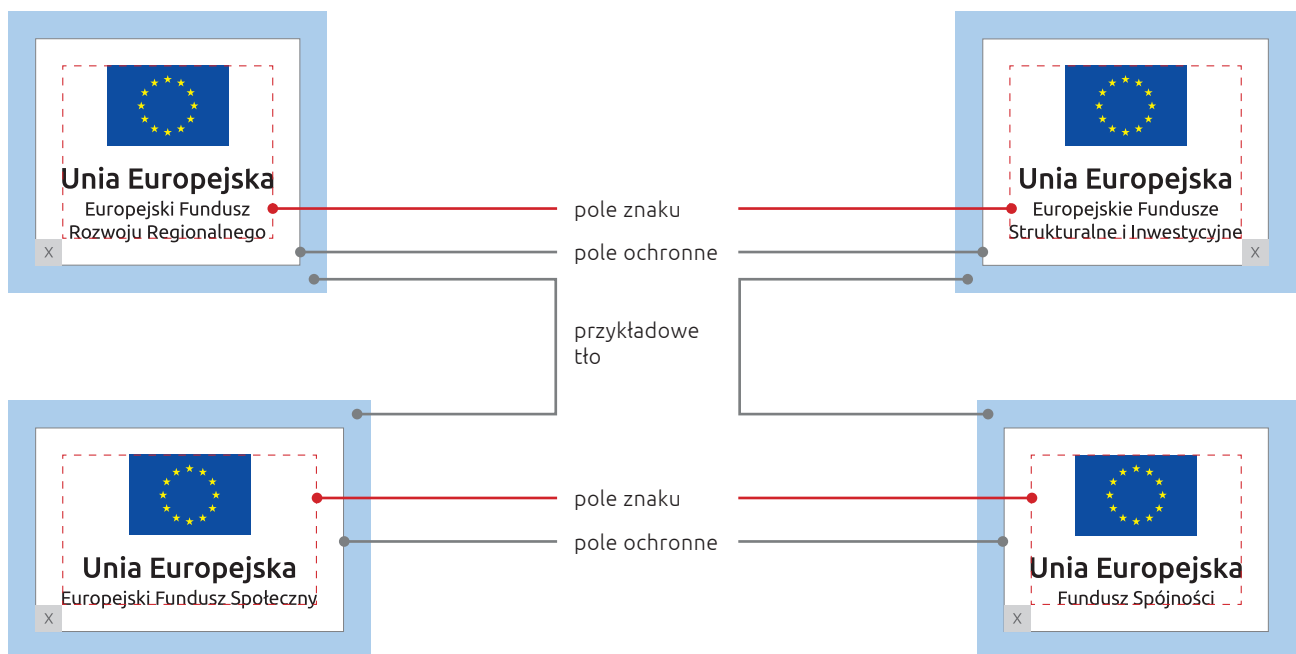

Znak Unii Europejskiej z nazwą funduszy posiada pole ochronne, które wyznacza minimalny obszar wokół znaku, w którym nie może pojawić się żadna inna forma graficzna lub tekstowa.

Podobnie jak w znaku marki i znaku programu pola ochronne znaków z nazwami funduszy definiuje moduł X.

Przykład znaku Unii Europejskiej z nazwą funduszu

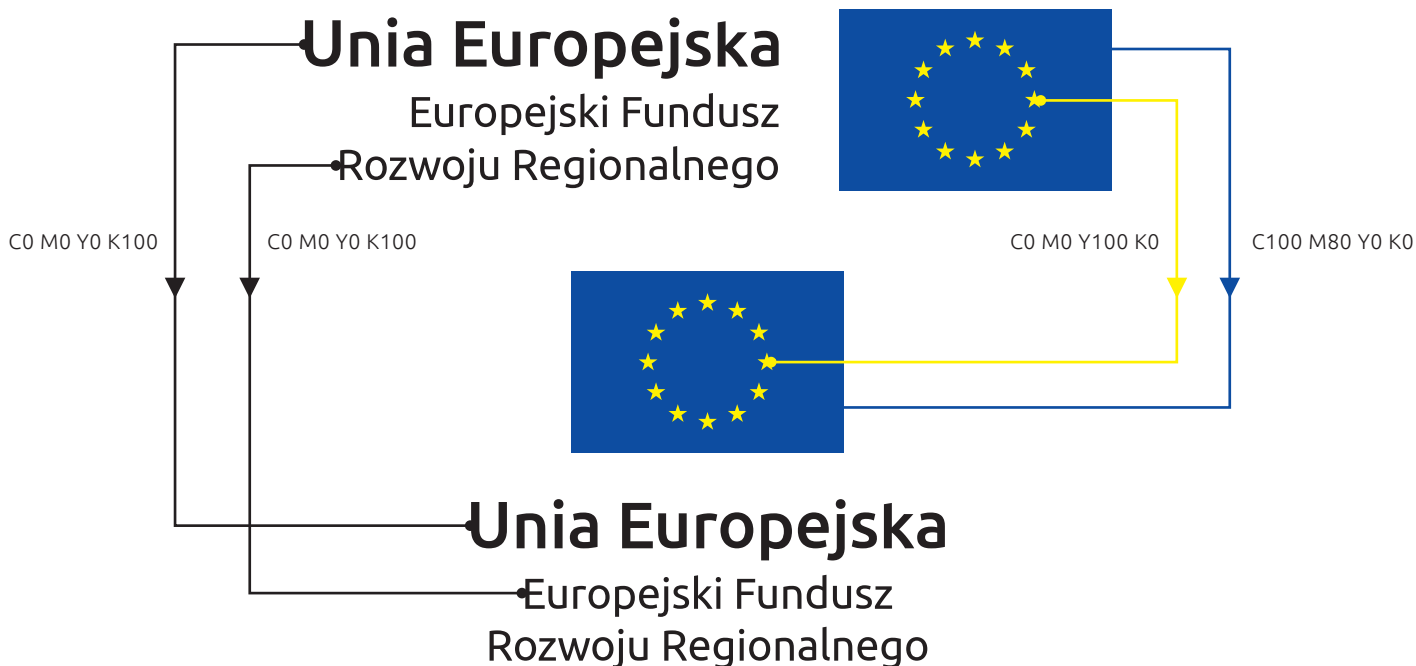

Znak Unii Europejskiej z nazwą funduszu w systemie kolorystycznym CMYK

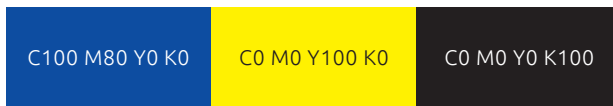

Znak Unii Europejskiej z nazwą funduszu w uzupełniających systemach kolorystycznych

PANTONE	REFLEX BLUE	PROC. YELLOW	BLACK
RGB	R0 G51 B153	R255 G204 B0	R0 G0 B0
RAL	5002	1028	9005
HTML	#003399	#FFCC00	#000000

Znak Unii Europejskiej z nazwą funduszy zachowuje kolorystykę określoną w załączniku nr II Rozporządzenia wykonawczego Komisji (UE) nr 821/2014 z dnia 28 lipca 2014 r.

Zgodnie z ww. rozporządzeniem kolorem powierzchni prostokąta jest niebieski (PANTONE REFLEX BLUE), a kolorem gwiazd jest kolor żółty (PANTONE PROCESS YELLOW). Dla systemu kolorystycznego CMYK to odpowiednio kolory C100 M80 Y0 K0 oraz C0 M0 Y100 K0. W przypadku zmiany kolorystyki CMYK na inne systemy kolorystyczne należy zastosować parametry kolorów podane w Księdze.

Kolor logotypu dla napisu Unia Europejska oraz nazwę funduszu oznaczono jako czarny. Kolor fontów, w zależności od wersji znaku UE i tła, może być czarny lub biały.

Kolory uzupełniające dla wersji cyfrowych to niebieski RGB: 0/51/153 oraz HTML, czyli w systemie szesnastkowym (hexadecimal): 003399 w paletce kolorów komputerowych i żółty RGB: 255/204/0 (w systemie szesnastkowym: FFCC00) w paletce kolorów komputerowych.

Znaki poziome



Unia Europejska
Europejski Fundusz
Rozwoju Regionalnego

Unia Europejska
Europejski Fundusz
Rozwoju Regionalnego



Unia Europejska
Europejski Fundusz Społeczny

Unia Europejska
Europejski Fundusz Społeczny



Unia Europejska
Fundusz Spójności

Unia Europejska
Fundusz Spójności



Unia Europejska
Europejskie Fundusze
Strukturalne i Inwestycyjne

Unia Europejska
Europejskie Fundusze
Strukturalne i Inwestycyjne



Znaki pionowe



Unia Europejska
Europejski Fundusz
Rozwoju Regionalnego

Unia Europejska
Europejski Fundusz Społeczny



Unia Europejska
Fundusz Spójności

Unia Europejska
Europejskie Fundusze
Strukturalne i Inwestycyjne

Znaki poziome



Znaki pionowe



Znaki UE z nazwą funduszy w wersji angielskiej należy stosować odpowiednio według zasad określonych dla znaków w wersji polskiej. Te same zasady dotyczą także innych wersji językowych.

Znaki poziome



Znaki pionowe



Jeżeli używa się tylko koloru czarnego, prostokąt powinien mieć czarną obwódkę, natomiast gwiazdy powinny być czarne na białym tle.

Warianty achromatyczne znaków mają zastosowanie na tych nośnikach komunikacji, gdzie wykorzystanie wersji pełnokolorowych jest niemożliwe ze względów technicznych (na przykład tłoczenie, grawerunek itp.). Może to także dotyczyć czarnych nadruków na kolorowym tle, np. na kolorowych tkaninach, długopisach, gdy ze względów technicznych i finansowych stosowany jest druk jednokolorowy.

Szczególnym przypadkiem pozwalającym na zastosowanie wersji achromatycznej (czarno-białej) jest druk np. dokumentów lub materiałów szkoleniowych, które nie zawierają innych kolorów poza czernią.

W wyjątkowych okolicznościach, jeśli z uwagi na techniczne i finansowe możliwości, stosuje się druk jednokolorowy, a do dyspozycji mamy tylko ciemno kolorowe tła, na których achromatyczna wersja flagi (negatyw) nie byłaby widoczna, można wykorzystać wariant achromatyczny znaku UE w wersji pozytyw (biała obwódka i białe gwiazdy).

Na stronach internetowych i wyświetlaczach urządzeń cyfrowych należy stosować znak UE tylko w wariantcie pełnokolorowym. Wersje achromatyczne nie są dozwolone.

Wersja znaku petnokolorowego UE na tle kolorowym



Jeśli nie ma innej możliwości niż użycie kolorowego tła, należy umieścić wokół flagi UE białą obwódkę o szerokości równej 1/25 wysokości flagi.

Część 2.3

Barwy Rzeczypospolitej Polskiej

Znak barw Rzeczypospolitej Polskiej



SYGNET

**Rzeczpospolita
Polska**

LOGOTYP

W celu spójnego oznaczania projektów i jednolitego stosowania barw RP został opracowany znak barw Rzeczypospolitej Polskiej, składający się ze znaku graficznego oraz graficznej formy nazwy „Rzeczpospolita Polska”. W przypadku umieszczania barw RP na białym lub bardzo jasnym tle, stosuje się dodatkowo tzw. linię zamykającą w kolorze szarym wokół znaku graficznego.

Znak barw RP zawsze występuje w wersji pełnokolorowej.



Znak pionowy, uzupełniający

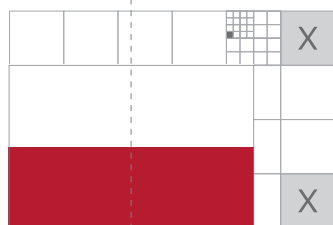

Znak w formie przeznaczonej wyłącznie do stosowania na stronach internetowych i wyświetlaczach urządzeń mobilnych

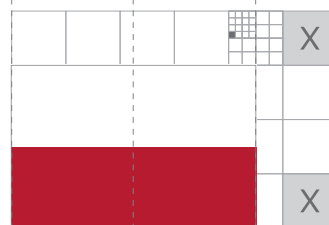

Rzeczpospolita Polska

Rzeczpospolita Polska

moduł x



Znak barw RP zbudowany jest w oparciu o siatkę modułową. Jego szerokość to 4,5 modułu a wysokość 3 moduły.

Dla celów spójności komunikacji w logotypie zastosowano font z rodziny Ubuntu, w odmianie Medium. Wielkość kroju pisma jest taka sama, jaką wyznaczono w niniejszym dokumencie dla wielkości kroju w logotypie znaku marki FE i UE.

Pole ochronne znaku barw RP

Znak poziomy, podstawowy



Znak pionowy, uzupełniający



Znaki w układzie pionowym i poziomym posiadają pola znaku* i pola ochronne*. Pole znaku to minimalny zamknięty obszar wokół znaku, w którym znak może być użyty. Pole ochronne jest minimalnym obszarem wokół znaku, w którym nie może pojawić się żadna inna forma graficzna lub tekstowa.

Pola ochronne znaków wyznacza moduł X.

* Terminy oznaczone gwiazdką zostały wyjaśnione w słowniku na str. 77-78.

Znak poziomy, podstawowy

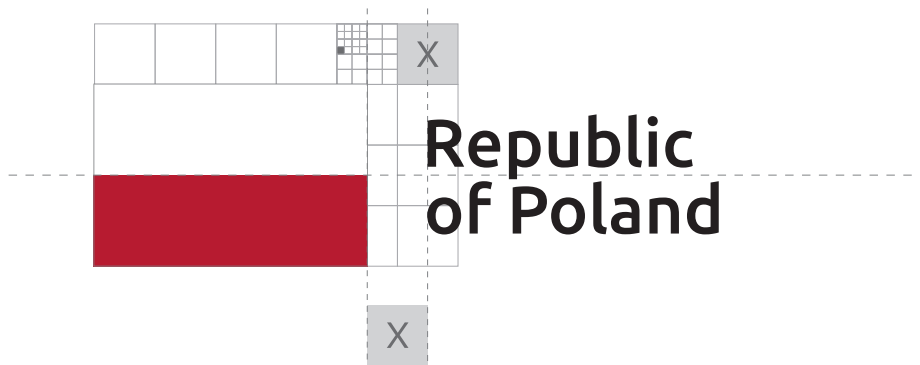

Znak pionowy, uzupełniający

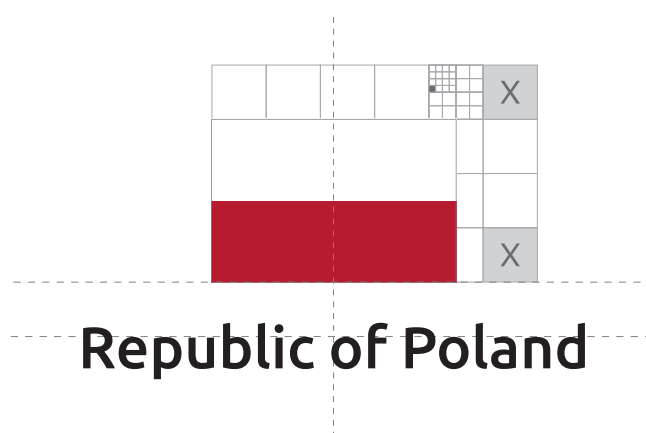

moduł x



Znaki barw RP w wersji angielskiej zachowują te same zasady budowy, proporcji, położenia, wyznaczania pól ochronnych, kolorystyki podstawowej i uzupełniającej oraz współwystępowania, jakie przyjęto dla znaków polskich: wersji poziomej i pionowej. Również w logotypach wersji angielskich należy stosować font z rodziny UBUNTU, w odmianie Medium.

Powyższe zasady dotyczą także innych wersji językowych.



Znak barw RP w systemie kolorystycznym CMYK

C0 M95 Y74 K27	C0 M0 Y0 K60	C0 M0 Y0 K100	C0 M0 Y0 K0
----------------	--------------	---------------	-------------

Znak barw RP w uzupełniających systemach kolorystycznych

PANTONE	704 C	424 C	Process BLACK	WHITE
RGB	R187 G10 B48	R128 G130 B133	R0 G0 B0	R255 G255 B255
RAL	3027	7046	9005	9016
HTML	#CC0033	#999999	#000000	#FFFFFF
HEX	#BB0A30	#808285	#000000	#FFFFFF

Kolory zostały ustalone według systemu barw HEX (kolor biały: #FFFFFF, kolor czerwony: #BB0A30). Na potrzeby przetwarzania graficznego/cyfrowego przyjęte zostały powyższe parametry kolorów w systemach kolorystycznych – CMYK, PANTONE, RGB, RAL, HTML.

Znak barw RP nie występuje w wariacie achromatycznym ani monochromatycznym.

tło białe podstawowe



tło czarne



tła kolorowe



tło złote, mosiądz, srebrne itp.

Rekomendowane jest stosowanie znaku pełnokolorowego na białym tle.

Jeśli znak występuje na tle barwnym, należy zachować odpowiedni kontrast gwarantujący odpowiednią czytelność znaku.

Na tłach ciemnych zawsze stosujemy znak na białym polu ochronnym.

W przypadku wykorzystania znaków w ramach stron internetowych należy zachować zasady dostępności treści internetowych opisanych w WCAG 2.0.* Rekomendowany kontrast pomiędzy znakiem a tłem powinien być w stosunku 4,5:1. W przypadku gdy logotyp jest znacznych rozmiarów – font przekracza 14 punktów, znak powinien posiadać kontrast w stosunku do podłoża przynajmniej 3:1.

Stosowanie znaku na tłach wielokolorowych, np. w przypadku zdjęć, wzorzystego podłoża lub barwnej grafiki, możliwe jest po wcześniejszym zastosowaniu białego podbicia*. Tło nie może zakłócać odbioru znaku. W tym przypadku można zastosować przejście gradientowe*, zmniejszające kontrast pomiędzy tłem a obszarem logotypu. W przypadku stosowanego tła rekomenduje się, aby krycie wynosiło 60%. Wyraźne tło o intensywnej kolorystyce, na którym znak jest mniej widoczny, będzie wymagało krycia 80%. Powyższe zasady mają także zastosowanie w przypadku znaków występujących w układzie pionowym. Obszar tła, zgodnego z warunkami opisanymi w Księdze, musi mieć wielkość przynajmniej pokrywającą się z polem ochronnym* (porównaj informacje na str. 46).

* Terminy oznaczone gwiazdką zostały wyjaśnione w słowniku na str. 77-78.

Zmiana proporcji i elementów
znaku względem siebie



Deformacja znaku



Umieszczenie znaku na kolorowych tłach
lub dostosowywanie do tła



Stosowanie w znaku innego kroju



Nie dopuszcza się zmian: proporcji i położenia elementów znaku, rozciągania, zgnięcia lub pochylania, zmniejszania jednostronnego, rozdzielania znaku na osobne elementy lub używania części znaku. Nie dopuszcza się także zmiany kolorów, proporcji oraz umieszczania znaku na tłach niezgodnie z zasadą występowania znaku na tłach.

Część 2.4

Współwystępowanie znaków FE, UE i barw RP

Proporcje i położenie znaku programu z barwami RP i znakiem UE z nazwą funduszy w układzie poziomym, podstawowym

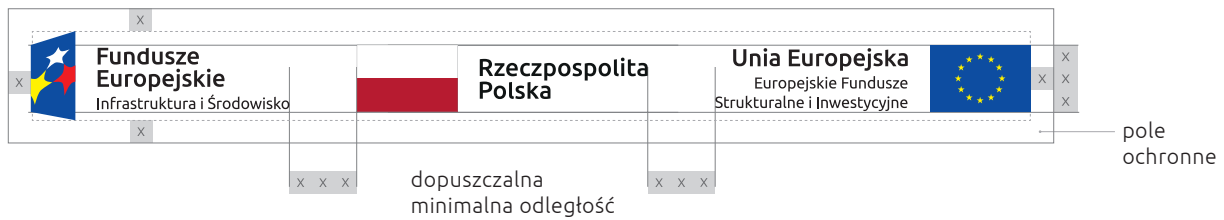

Proporcje i położenie znaku programu z barwami RP i znakiem UE z nazwą funduszy w układach pionowych, uzupełniających

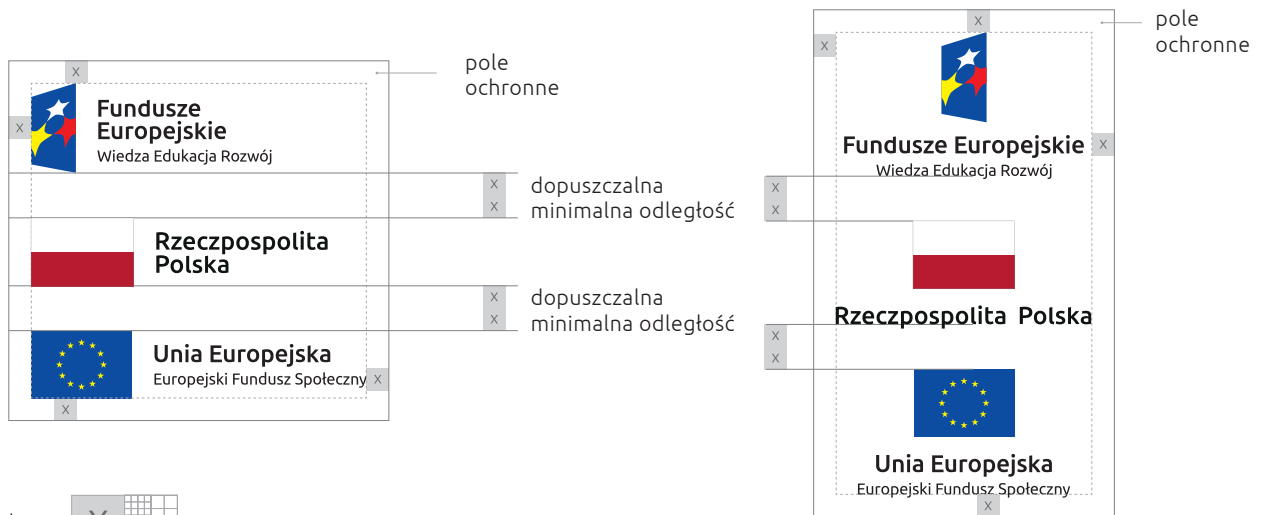

moduł x



W ramach oznaczania projektów finansowanych z polityki spójności, znak FE występuje co do zasady co najmniej w zestawieniu z barwami RP¹ i znakiem UE. **Zestawienie znaków FE, UE oraz barw RP zawsze występuje w wersji pełnokolorowej. W przypadku zastosowania wersji czarno-białej nie umieszcza się znaku barw RP.**

Znak FE, barwy RP i znak UE muszą być proporcjonalne względem siebie. Współwystępowanie znaku FE z barwami RP i znakiem UE również definiuje moduł X. Określa on wzajemne położenie i proporcje poszczególnych elementów znaków. Wielkość znaku barw RP i wielkość flagi UE wyznaczają wielkość sygnetu znaku FE, a wielkości kroju pisma są takie same we wszystkich trzech znakach.

Wielkość fontu dla nazwy funduszu w znaku UE jest taka sama jak wielkość kroju przypisana nazwie programu w znaku FE z nazwą programu.

Moduł X wyznacza także wielkość pól ochronnych znaków i minimalną dopuszczalną odległość między nimi. W układzie podstawowym – poziomym odległość ta wynosi 3X, w układzie uzupełniającym – pionowym – 2X.

¹ Szczegółowe zasady, terminy i konkretne przypadki stosowania barw RP zostały opisane w „Podręczniku wnioskodawcy i beneficjenta programów polityki spójności 2014-2020 w zakresie informacji i promocji”.

Zestawienie podstawowe znaku marki FE w poziomie



Fundusze Europejskie



**Rzeczpospolita
Polska**

Unia Europejska
Europejskie Fundusze
Strukturalne i Inwestycyjne



Zestawienia uzupełniające znaku marki FE w pionie



Fundusze Europejskie



Rzeczpospolita Polska



Unia Europejska
Europejskie Fundusze
Strukturalne i Inwestycyjne



Fundusze Europejskie



**Rzeczpospolita
Polska**



Unia Europejska
Europejskie Fundusze
Strukturalne i Inwestycyjne

Infrastruktura i Środowisko



Inteligentny Rozwój



Rzeczpospolita
Polska

Unia Europejska
Europejski Fundusz
Rozwoju Regionalnego



Fundusze Europejskie
Inteligentny Rozwój



Rzeczpospolita Polska



Unia Europejska
Europejski Fundusz
Rozwoju Regionalnego



Fundusze Europejskie
Inteligentny Rozwój



Rzeczpospolita
Polska



Unia Europejska
Europejski Fundusz
Rozwoju Regionalnego

Polska Cyfrowa



Rzeczpospolita
Polska

Unia Europejska
Europejski Fundusz
Rozwoju Regionalnego



Fundusze Europejskie
Polska Cyfrowa



Rzeczpospolita Polska



Unia Europejska
Europejski Fundusz
Rozwoju Regionalnego



Fundusze Europejskie
Polska Cyfrowa



Rzeczpospolita
Polska



Unia Europejska
Europejski Fundusz
Rozwoju Regionalnego

Polska Wschodnia



Europejska Współpraca Terytorialna



Wiedza Edukacja Rozwój



Rzeczpospolita
Polska

Unia Europejska
Europejski Fundusz Społeczny



Pomoc Techniczna



Rzeczpospolita
Polska

Unia Europejska
Fundusz Spójności



Program Regionalny

	Fundusze Europejskie Program Regionalny		Rzeczpospolita Polska		herb + nazwa województwa lub oficjalne logo promocyjne województwa	Unia Europejska Europejski Fundusz Rozwoju Regionalnego	
	Fundusze Europejskie Program Regionalny		Rzeczpospolita Polska		herb + nazwa województwa lub oficjalne logo promocyjne województwa	Unia Europejska Europejski Fundusz Społeczny	
	Fundusze Europejskie Program Regionalny		Rzeczpospolita Polska		herb + nazwa województwa lub oficjalne logo promocyjne województwa	Unia Europejska Europejskie Fundusze Strukturalne i Inwestycyjne	

	Fundusze Europejskie Program Regionalny		Fundusze Europejskie Program Regionalny		Fundusze Europejskie Program Regionalny
	Rzeczpospolita Polska		Rzeczpospolita Polska		Rzeczpospolita Polska
	herb + nazwa województwa lub oficjalne logo promocyjne województwa		herb + nazwa województwa lub oficjalne logo promocyjne województwa		herb + nazwa województwa lub oficjalne logo promocyjne województwa
	Unia Europejska Europejski Fundusz Rozwoju Regionalnego		Unia Europejska Europejski Fundusz Społeczny		Unia Europejska Europejskie Fundusze Strukturalne i Inwestycyjne

	Fundusze Europejskie Program Regionalny		Fundusze Europejskie Program Regionalny		Fundusze Europejskie Program Regionalny
	Rzeczpospolita Polska		Rzeczpospolita Polska		Rzeczpospolita Polska
	herb + nazwa województwa lub oficjalne logo promocyjne województwa		herb + nazwa województwa lub oficjalne logo promocyjne województwa		herb + nazwa województwa lub oficjalne logo promocyjne województwa
	Unia Europejska Europejski Fundusz Rozwoju Regionalnego		Unia Europejska Europejski Fundusz Społeczny		Unia Europejska Europejskie Fundusze Strukturalne i Inwestycyjne



Fundusze Europejskie
Umowa Partnerstwa



Rzeczpospolita Polska

Unia Europejska
Europejskie Fundusze Strukturalne i Inwestycyjne



Punkt Informacyjny
Fundusze Europejskie



Rzeczpospolita Polska

Unia Europejska
Europejskie Fundusze Strukturalne i Inwestycyjne



Fundusze Europejskie
Umowa Partnerstwa



Rzeczpospolita Polska



Unia Europejska
Europejskie Fundusze Strukturalne i Inwestycyjne



Punkt Informacyjny
Fundusze Europejskie



Rzeczpospolita Polska



Unia Europejska
Europejskie Fundusze Strukturalne i Inwestycyjne



Fundusze Europejskie
Umowa Partnerstwa



Rzeczpospolita Polska



Unia Europejska
Europejskie Fundusze Strukturalne i Inwestycyjne



Punkt Informacyjny
Fundusze Europejskie



Rzeczpospolita Polska



Unia Europejska
Europejskie Fundusze Strukturalne i Inwestycyjne

Przykładowe achromatyczne zestawienia znaków w układzie poziomym



Przykładowe achromatyczne zestawienia znaków w układzie pionowym



W sytuacji gdy nie jest możliwe zastosowanie znaków FE, UE i barw RP w wersji kolorowej, z przyczyn technicznych lub z uwagi na zastosowanie tylko jednego koloru druku (czarnego), np. do druku dokumentów, można stosować zestawienia achromatyczne znaku FE i UE. Wtedy także wszystkie znaki dodatkowe muszą występować w wersji czarno-białej.

Podobnie w przypadku czarnych nadruków na kolorowym tle, np. na kolorowych tkaninach, długopisach, gdy ze względów technicznych i finansowych stosowany jest druk jednokolorowy, można wykorzystać achromatyczną wersję zestawienia prezentowaną powyżej.

W wyjątkowych okolicznościach, jeśli z uwagi na techniczne i finansowe możliwości stosuje się druk jednokolorowy, a do dyspozycji mamy tylko ciemno kolorowe tła, na których wersja flagi UE w kolorze czarnym nie byłaby widoczna, można zastosować wariant monochromatyczny znaków FE (jak na str. 27) oraz znak UE w wersji pozytyw (biała obwódka i białe gwiazdy).

Na stronach internetowych i wyświetlaczach urządzeń cyfrowych należy stosować zestawienia znaków FE, UE i barw RP tylko w wariancie pełnokolorowym. Wersje achromatyczne nie są dozwolone.

Przykład współwystępowania znaków FE, UE i barw RP ze znakiem dodatkowym, układ poziomy



Przykład współwystępowania znaków FE, UE i barw RP ze znakiem dodatkowym, układ pionowy

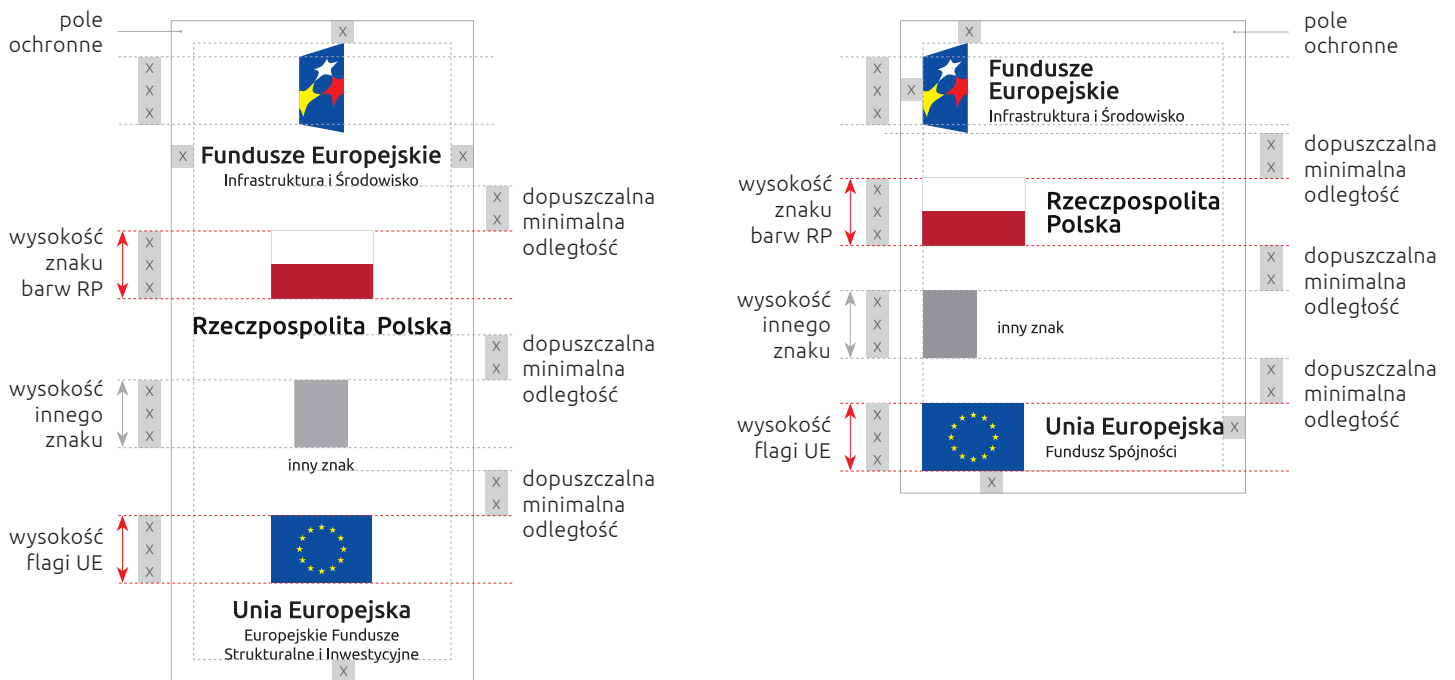

Liczba znaków w zestawieniu – to znaczy w jednej linii – nie może przekraczać czterech², łącznie ze znakami FE, UE i barwami RP, a w przypadku programów regionalnych również z herbem i nazwą województwa lub oficjalnym logo województwa.

W zestawieniu znaków na materiałach informacyjnych i promocyjnych (z wyjątkiem tablic informacyjnych i pamiątkowych oraz projektów realizowanych w ramach programów regionalnych) oraz na dokumentach może występować znak dodatkowy taki jak: logo beneficjenta, logo partnera projektu, logo projektu, logo instytucji pośredniczącej lub wdrażającej. Nie można w zestawieniu umieszczać znaków wykonawców, którzy realizują działania w ramach projektu, ale którzy nie są beneficjentami. Inne znaki, jeśli są potrzebne, można umieścić poza zestawieniem – linią znaków FE, barw RP, UE (z wyjątkiem tablic informacyjnych i pamiątkowych).

Uwaga! Jeśli w zestawieniu w układzie poziomym występują inne znaki dodatkowe (logo), to nie mogą one przekraczać swoją wysokością flagi Unii Europejskiej i barw RP. Logotyp może wykroczyć poza wysokość narzuconą przez znak barw RP i flagę UE jedynie w wersji pionowej, w przypadku gdy logotypy znaków są zamieszczone pod sygnetami.

Zasadę współwystępowania znaków FE, UE i barw RP z dodatkowym znakiem także definiuje moduł X. Określa on wielkość pól ochronnych znaków oraz minimalną, dopuszczalną odległość między nimi.

² Nie dotyczy tablic informacyjnych i pamiątkowych, na których w zestawieniu znaków mogą wystąpić maksymalnie 3 znaki.

Przykład współwystępowania znaku Programu Regionalnego, barw RP ze znakiem województwa i znakiem UE, układ poziomy



Przykład współwystępowania znaku Programu Regionalnego, barw RP ze znakiem województwa i znakiem UE, układ pionowy

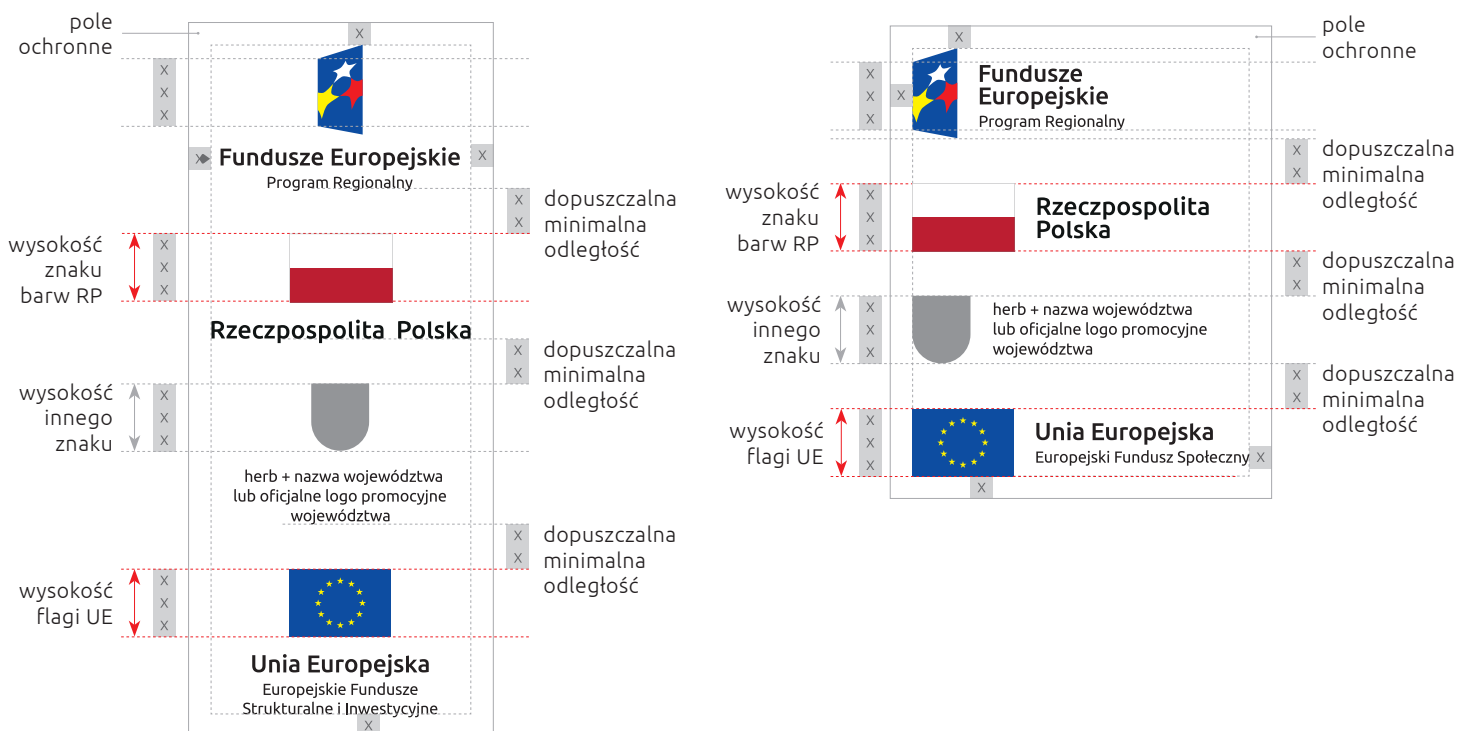

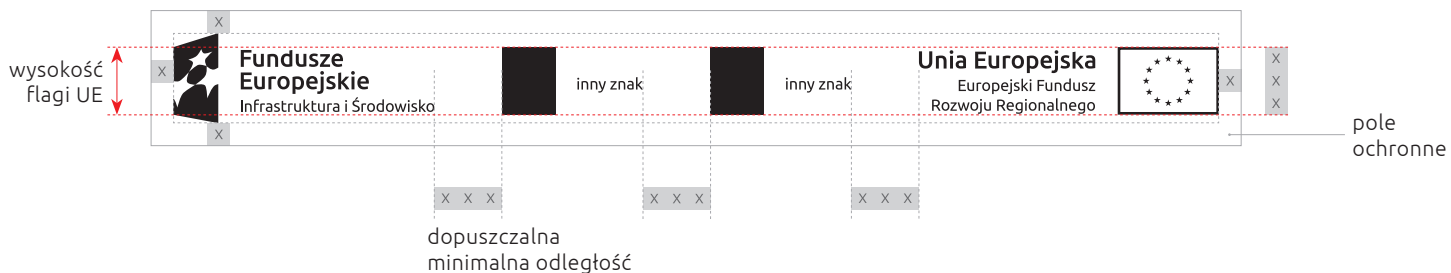

moduł x  X odpowiada proporcjom modułu X występującego w znaku marki FE

Przykład współwystępowania znaków FE i UE ze znakami dodatkowymi, układ poziomy

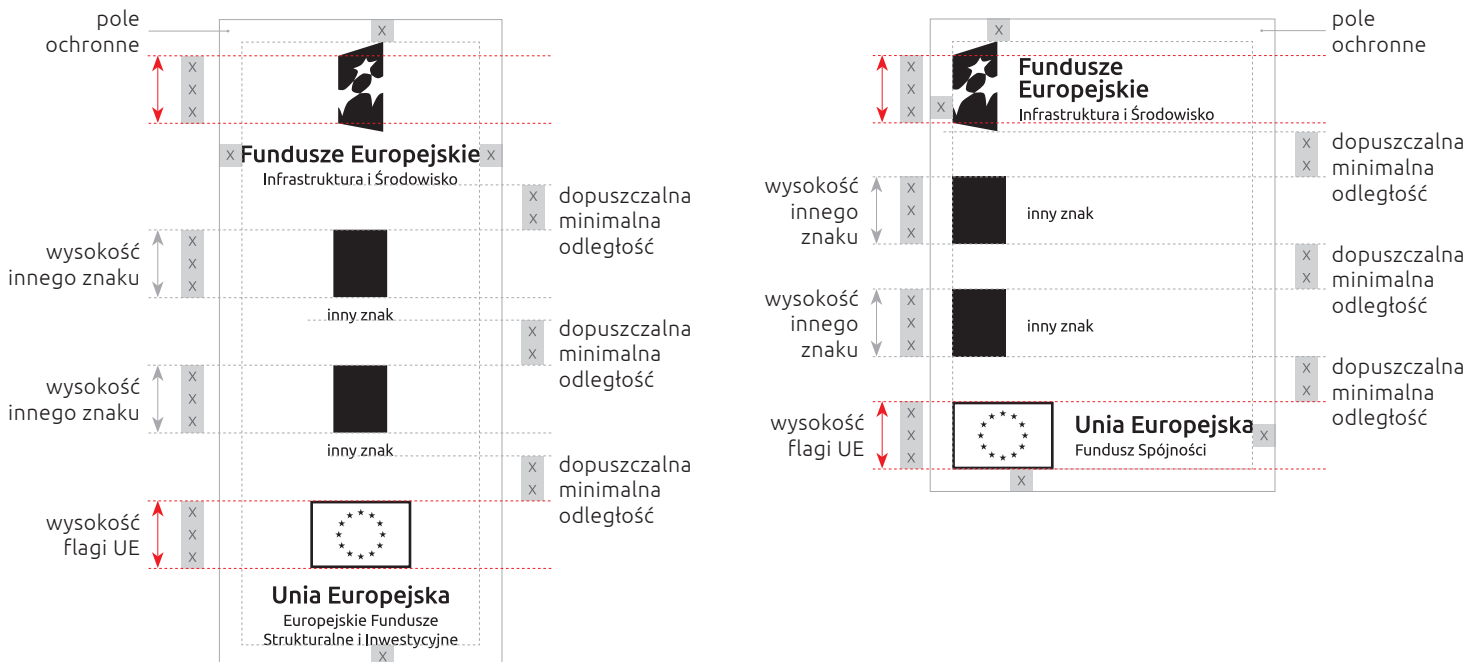

Przykład współwystępowania znaków FE i UE ze znakami dodatkowymi, układ pionowy



moduł x  X odpowiada proporcjom modułu X występującego w znaku marki FE

Przykład współwystępowania znaków Programu Regionalnego i UE ze znakami dodatkowymi, układ poziomy

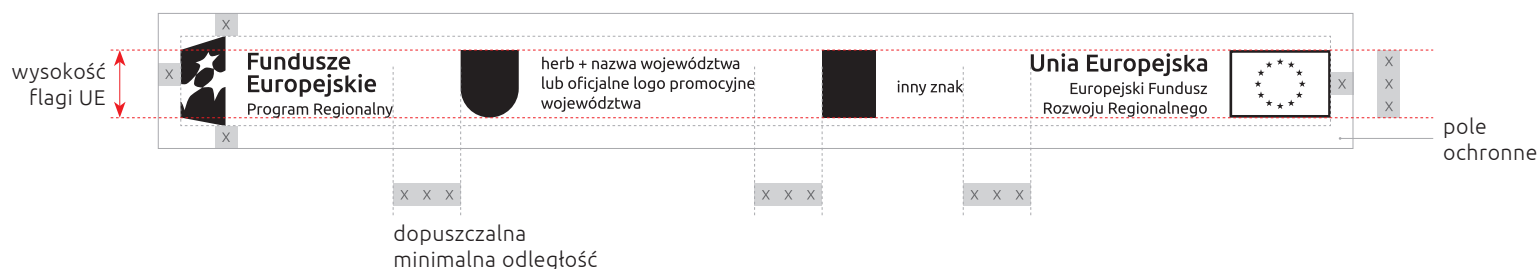

Przykład współwystępowania znaków Programu Regionalnego i UE ze znakami dodatkowymi, układ pionowy

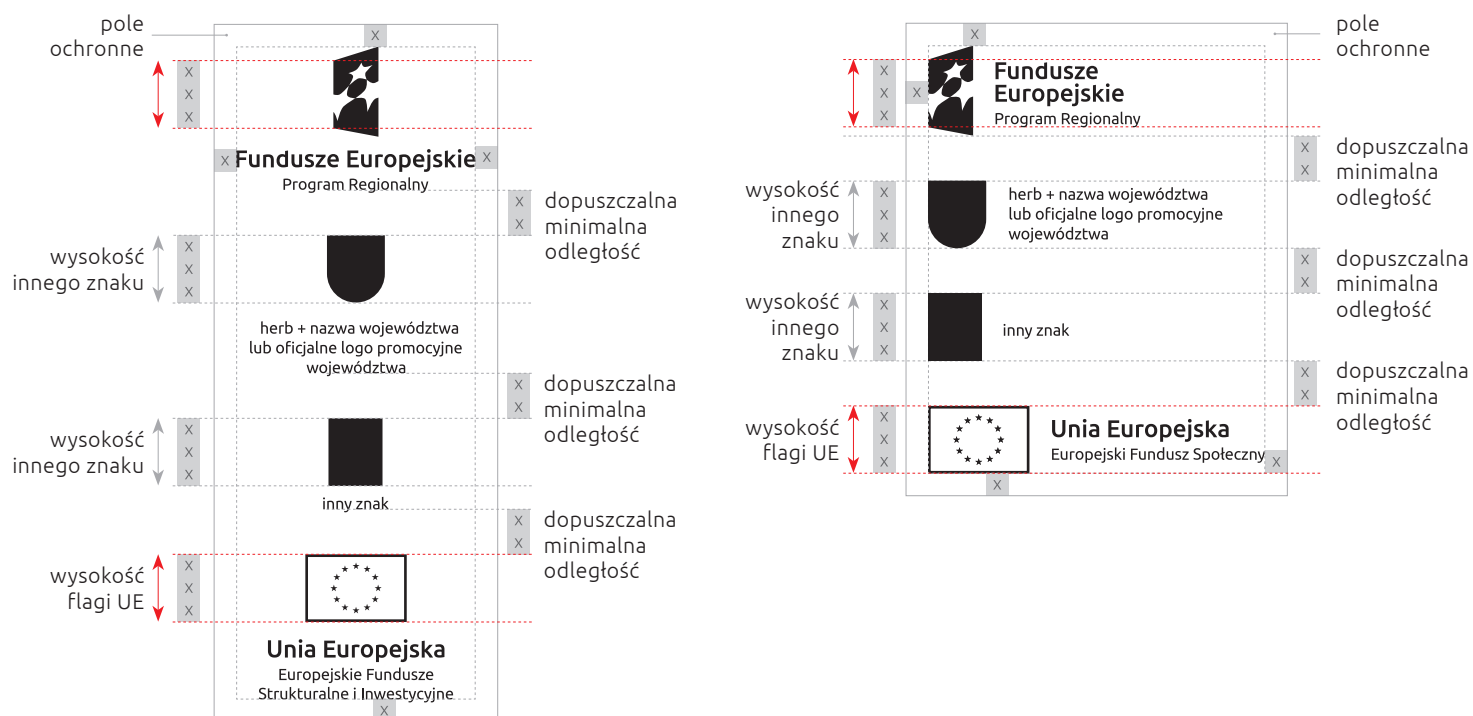

moduł x



X odpowiada proporcjom modułu X występującego w znaku marki FE



Rzeczpospolita
Polska

Unia Europejska
Europejski Fundusz
Rozwoju Regionalnego



Rekomenduje się stosowanie zestawień znaków na białym tle. Jeżeli nie ma innego wyboru niż użycie ciemnego tła należy umieścić wokół znaków białą ramkę zachowując obszary ochronne znaków.



Rzeczpospolita
Polska

Unia Europejska
Europejski Fundusz
Rozwoju Regionalnego



Jeśli nie ma innego wyboru niż użycie kolorowego tła należy:

- zachować odpowiedni kontrast gwarantujący czytelność znaków (zgodnie z informacjami na str. 29),
- umieścić wokół flagi UE białą obwódkę o szerokości równej 1/25 wysokości flagi.

Część 2.5

Wariant minimalny

Przykładowe pełnokolorowe zestawienie znaków w układzie poziomym



Przykładowe achromatyczne zestawienie znaków w układzie poziomym w wariantcie minimalnym



Jeśli przedmiot jest mały i nazwa funduszu oraz nazwa programu nie będą czytelne, należy użyć znaku FE z napisem Fundusze Europejskie (bez nazwy programu), barw RP z podpisem Rzeczpospolita Polska oraz znaku UE tylko z odniesieniem do Unii Europejskiej. Jest to tak zwany wariant minimalny, który może być stosowany tylko dla niewielkich przedmiotów promocyjnych, o bardzo małym polu zadruku. W takich przypadkach nie stosuje się słownego odniesienia do odpowiedniego funduszu lub Europejskich Funduszy Strukturalnych i Inwestycyjnych. Zawsze natomiast należy stosować pełny zapis nazw „Fundusze Europejskie”, „Rzeczpospolita Polska” i „Unia Europejska”.

W przypadku przedmiotów o bardzo małym polu zadruku np. pendrive, dopuszczalne będzie stosowanie wariantu minimalnego bez barw RP.

Na małych przedmiotach promocyjnych w przypadku programów regionalnych stosowanie herbu z nazwą województwa lub logo promocyjnego województwa nie jest obowiązkowe.

Wariant minimalny może występować zarówno w układzie poziomym, jak i układach pionowych.

Część 3

Wzory tablic i plakatów

Obowiązkowy wzór tablic

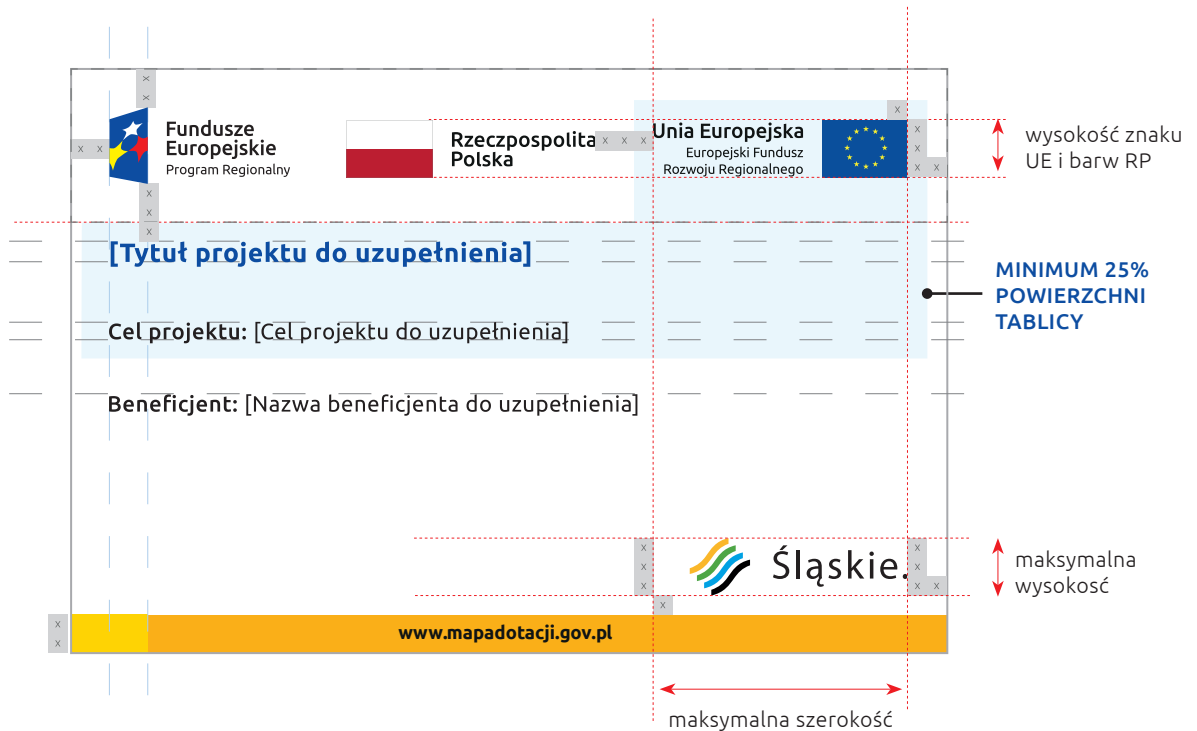

Znak FE, barwy Rzeczypospolitej Polskiej oraz znak UE powinny mieć maksymalną możliwą wielkość, przy zachowaniu wskazanych w Księdze zasad dla układu poziomego znaków.

W przypadku projektów realizowanych w ramach programów regionalnych na tablicy umieszcza się herb województwa z nazwą województwa lub oficjalne logo promocyjne województwa:

- **wysokość herbu wraz z nazwą województwa lub oficjalnego logo promocyjnego województwa umieszczonego w prawym dolnym rogu tablicy nie może być większa od wysokości flagi UE i barw RP,**
- **szerokość herbu lub oficjalnego logo promocyjnego województwa wraz z nazwą województwa nie może być większa niż szerokość znaku UE (wraz z nazwą właściwego funduszu).**

Projektując tablicę, w tym wielkość fontów, należy pamiętać, że znak UE wraz z odniesieniem do Unii i funduszu, tytuł projektu oraz cel projektu muszą zajmować co najmniej 25% powierzchni tej tablicy.

Wzór tablicy jest obowiązkowy, tzn. nie można go modyfikować, dodawać znaków, informacji itp. poza uzupełnianiem treści we wskazanych polach.

Nazwa funduszu w znaku Unii Europejskiej zależy od źródła finansowania.

Informacje techniczne dla tablic.

Pamiętaj, że przedstawione poniżej parametry fontów mają charakter rekomendacji. Projektując tablicę, dostosuj odpowiednio wielkość fontów w tytule i celu projektu, tak aby znak UE wraz z odniesieniem do Unii i funduszu, tytuł projektu oraz cel projektu zajmowały co najmniej 25% powierzchni tej tablicy.

[Tytuł projektu do uzupełnienia]

Wielkość tablicy (cm)	Font	Kolor fontu	Rekomendowane parametry		
			Wielkość fontu	Minimalny odstęp między liniami	Odstęp między literami
A4 (21x29,7)	Ubuntu Bold	C 100; M 80; Y 0; K 0	25 pt	30,29 pt	25 pt
A3 (29,7x42)	Ubuntu Bold	C 100; M 80; Y 0; K 0	35,7 pt	42,84 pt	25 pt
80x120	Ubuntu Bold	C 100; M 80; Y 0; K 0	102 pt	122,4 pt	25 pt
200x300	Ubuntu Bold	C 100; M 80; Y 0; K 0	255 pt	306 pt	25 pt

[Cel projektu do uzupełnienia / Nazwa beneficjenta do uzupełnienia]

Wielkość tablicy (cm)	Font	Kolor fontu	Rekomendowane parametry		
			Wielkość fontu	Minimalny odstęp między liniami	Odstęp między literami
A4 (21x29,7)	Ubuntu Regular	C 0; M 0; Y 0; K 100	21,28	25,54 pt	25 pt
A3 (29,7x42)	Ubuntu Regular	C 0; M 0; Y 0; K 100	30,1 pt	36,12 pt	25 pt
80x120	Ubuntu Regular	C 0; M 0; Y 0; K 100	86 pt	103,2 pt	25 pt
200x300	Ubuntu Regular	C 0; M 0; Y 0; K 100	215 pt	258 pt	25 pt



[Cel projektu / Beneficjent]

Wielkość tablicy (cm)	Font	Kolor fontu	Rekomendowane parametry		
			Wielkość fontu	Minimalny odstęp między liniami	Odstęp między literami
A4 (21x29,7)	Ubuntu Medium	C 0; M 0; Y 0; K 100	21,28	25,54 pt	25 pt
A3 (29,7x42)	Ubuntu Medium	C 0; M 0; Y 0; K 100	30,1 pt	36,12 pt	25 pt
80x120	Ubuntu Medium	C 0; M 0; Y 0; K 100	86 pt	103,2 pt	25 pt
200x300	Ubuntu Medium	C 0; M 0; Y 0; K 100	215 pt	258 pt	25 pt

W przypadku przygotowywania tablicy o innym rozmiarze niż podany w tabeli, należy zeskalować wielkość wszystkich elementów (łącznie z fontami) proporcjonalnie do wielkości tablicy podstawowej, jaką jest 80x120 cm. Tekst na tablicy powinien być rozłożony równomiernie.

Pasek na dole tablicy ma wysokość 2X. Dłuższa część (do dłuższego boku sygnetu znaku FE) ma kolor podstawowy (kolor nr 1 str. 28), jego krótsza część ma kolor jaśniejszy (kolor nr 2 str. 28).

Infrastruktura i Środowisko



	Fundusze Europejskie Infrastruktura i Środowisko		Rzeczpospolita Polska	Unia Europejska Europejski Fundusz Rozwoju Regionalnego	
[Tytuł projektu do uzupełnienia]					
Cel projektu: [Cel projektu do uzupełnienia]					
Beneficjent: [Nazwa beneficjenta do uzupełnienia]					
www.mapadotacji.gov.pl					

Nazwa funduszu w znaku Unii Europejskiej zależy od źródła finansowania.



Polska Cyfrowa

	Fundusze Europejskie Polska Cyfrowa		Rzeczpospolita Polska	Unia Europejska Europejski Fundusz Rozwoju Regionalnego	
[Tytuł projektu do uzupełnienia]					
Cel projektu: [Cel projektu do uzupełnienia]					
Beneficjent: [Nazwa beneficjenta do uzupełnienia]					
www.mapadotacji.gov.pl					



Pomoc Techniczna

	Fundusze Europejskie Pomoc Techniczna		Rzeczpospolita Polska	Unia Europejska Fundusz Spójności	
[Tytuł projektu do uzupełnienia]					
Cel projektu: [Cel projektu do uzupełnienia]					
Beneficjent: [Nazwa beneficjenta do uzupełnienia]					
www.mapadotacji.gov.pl					



Inteligentny Rozwój

	Fundusze Europejskie Inteligentny Rozwój		Rzeczpospolita Polska	Unia Europejska Europejski Fundusz Rozwoju Regionalnego	
[Tytuł projektu do uzupełnienia]					
Cel projektu: [Cel projektu do uzupełnienia]					
Beneficjent: [Nazwa beneficjenta do uzupełnienia]					
www.mapadotacji.gov.pl					

Polska Wschodnia

 Fundusze Europejskie Polska Wschodnia	 Rzeczpospolita Polska	Unia Europejska Europejski Fundusz Rozwoju Regionalnego 
[Tytuł projektu do uzupełnienia]		
Cel projektu: [Cel projektu do uzupełnienia]		
Beneficjent: [Nazwa beneficjenta do uzupełnienia]		
www.mapadotacji.gov.pl		

Wiedza Edukacja Rozwój

 Fundusze Europejskie Wiedza Edukacja Rozwój	 Rzeczpospolita Polska	Unia Europejska Europejski Fundusz Społeczny 
[Tytuł projektu do uzupełnienia]		
Cel projektu: [Cel projektu do uzupełnienia]		
Beneficjent: [Nazwa beneficjenta do uzupełnienia]		
www.mapadotacji.gov.pl		

Przykładowe wzory plakatów



Minimalny rozmiar plakatu to format A3 (arkusz o wymiarach 297×420 mm).

Wzory mogą być modyfikowane pod warunkiem umieszczenia na nich wszystkich obowiązkowych informacji w czytelnej i wyraźnej formie.

Informacje techniczne dla plakatów.

[Nazwa beneficjenta do uzupełnienia]

			Rekomendowane parametry		
Wielkość plakatu (cm)	Font	Kolor fontu	Wielkość fontu	Odstęp między liniami	Odstęp między literami
A3 (29,7x42)	Ubuntu Bold	C 100; M 80; Y 0; K 0	37 pt	49 pt	25 pt

[Celem projektu jest [cel projektu do uzupełnienia] / [kwota w PLN do uzupełnienia]

			Rekomendowane parametry		
Wielkość plakatu (cm)	Font	Kolor fontu	Wielkość fontu	Odstęp między liniami	Odstęp między literami
A3 (29,7x42)	Ubuntu Regular	C 0; M 0; Y 0; K 100	30 pt	36 pt	25 pt

[Dofinansowanie projektu z UE]

			Rekomendowane parametry		
Wielkość plakatu (cm)	Font	Kolor fontu	Wielkość fontu	Odstęp między liniami	Odstęp między literami
A3 (29,7x42)	Ubuntu Medium	C 0; M 0; Y 0; K 100	30 pt	36 pt	25 pt

Powyższe wytyczne są podane na podstawie minimalnej wielkości plakatu o formacie A3 (297x420 mm). W przypadku większego rozmiaru plakatu fonty oraz inne elementy należy skalować proporcjonalnie. Tekst na plakacie powinien być rozłożony równomiernie.

Większa część dolnego paska ma kolor podstawowy programu FE, jego krótsza część ma kolor o jeden ton jaśniejszy z tej samej gamy kolorystycznej (str. 28). Trapezy zamieszczone w górnej części plakatu (niezależnie od układu poziomego lub pionowego) mają następujące zestawienie kolorystyczne: 3 mniejsze trapezy mają kolor szary (CMYK 0/0/0/10), największy czwarty trapez ma najciemniejszy odcień kolorystyczny danego programu (kolor nr 1 str. 28).

Pasek na dole plakatu ma wysokość 2X. Długość krótszej części paska wynosi 5X co równa się momentowi zaczenia się napisów w logotypie Funduszy Europejskich.

Część 4

Słowniczek pojęć

BEZSZERYFOWY KRÓJ PISMA

To krój pisma pozbawiony szeryfów, czyli krótkich kresek (stanowiących poprzeczne lub ukośne zakończenia głównych kresek liter) stosowanych w krojach pisma szeryfowego.

CMYK

Skrót określający zestaw czterech podstawowych kolorów farb drukarskich – Cyan, Magenta, Yellow i Black (Key colour). CMYK stosowany jest w druku wielobarwnym w poligrafii oraz grafice komputerowej (w komputerowym przygotowaniu do druku DTP). Rozbicie CMYK nie jest możliwe do przeniesienia wprost do zastosowań ekranowych (por. hasło RGB).

FONT UBUNTU

To nowoczesny bezszeryfowy krój pisma. Font UBUNTU jest ogólnie dostępny. Można go pobrać ze stron <http://font.ubuntu.com>

GRADIENT

To płynne przejście tonalne na danym obszarze pomiędzy co najmniej dwoma kolorami.

KONTRAST

W kontekście używanym w Księdze to różnica pomiędzy tekstem lub grafikami a tłem. Odpowiedni kontrast sprawia, że materiały na stronach internetowych są czytelne także dla osób słabiej widzących. Przydatne narzędzia do badania kontrastu znaleźć można na stronach organizacji W3C (World Wide Web Consortium): www.w3.org/TR/UNDERSTANDING-WCAG20/visual-audio-contrast-contrast.html

LOGO (ZNAK)

Forma graficzna będąca symbolem identyfikującym np. organizację, produkt, projekt lub markę. Na znak (logo) składa się znak graficzny (sygnet) oraz graficzna forma nazwy (logotyp).

LOGOTYP

Znak typograficzny to podstawowy element identyfikacji wizualnej produktu, marki lub organizacji. Składa się z fontu wybranego kroju, a jego treścią jest nazwa. Logotyp to inaczej nazwa zapisana w standardowej formie. Niektóre podmioty posługują się wyłącznie logotypami (np. woj. mazowieckie).

NEGATYW

To odwrotność pozytywu, czyli oryginału. W przypadku wersji monochromatycznych sygnetu FE jasne barwy są odwzorowywane jako ciemne (gwiazdy), a ciemne jako jasne (tło trapezu).

PANTONE®

System zapisu kolorów opracowany przez amerykańską firmę Pantone. Są to gotowe kolory, pozwalające na druk np. farbami metalicznymi czy fluorescencyjnymi. Istnieją specjalne wzorniki porównujące kolory otrzymane z CMYK z gotowymi kolorami Pantone. W przypadku używania kolorów Pantone zawsze należy posługiwać się wzornikiem.

PODBICIE

Oznacza dodanie dodatkowej warstwy między tłem a umieszczonymi na tle elementami graficznymi lub tekstem. Służy lepszemu wyróżnieniu tych elementów, które w innym przypadku mogłyby się z tłem zlewać i nie gwarantować odpowiedniego kontrastu. Wiąże się z tym pojęcie KRYCIA. KRYCIE określa, w jakim stopniu dodatkowa warstwa ukazuje tło znajdujące się pod nią. Warstwa o kryciu 100% całkowicie zakrywa tło.

POLE OCHRONNE ZNAKU

Obszar wokół znaku, na którym nie może pojawić się żaden element graficzny ani tekstowy. Pole ochronne znaku wyrażone jest w danej jednostce. Jednostka oraz jej minimalna wartość są ściśle określone dla każdego znaku. Pole ochronne chroni znak przed ingerencją obcych form graficznych lub tekstu. Nie pozwala na umieszczenie znaku zbyt blisko skraju arkusza, tablicy, ekranu etc.

POLE ZNAKU

Nazywane również polem podstawowym znaku. Jest minimalnym obszarem, na jakim umieścić można znak w określonym polu zamkniętym, na kolorowym lub jednobarwnym tle. Znak umieszczony w polu nie może zbliżyć się do krawędzi tego pola bliżej niż na odległość wyrażoną w danej jednostce. Jednostka ta jest ściśle określona dla każdego znaku. Pole podstawowe chroni znak przed ewentualnymi zniekształceniami, np. ucięciem jego fragmentu.

POZYTYW

To odwrotność negatywu. Odzwierciedla proporcjonalnie różnice pomiędzy jasnością i barwą poszczególnych elementów. W przypadku wersji monochromatycznych sygnetu FE jasne barwy są odwzorowywane jako jasne (gwiazdy), a ciemne jako ciemne (tło trapezu).

RAL

Układ oznaczenia kolorów oparty na porównaniu ich z wzorcami. Służy do oznaczania kolorów farb, folii PCV oraz innych materiałów. Oznaczenia składają się z napisu RAL oraz czterech cyfr. System RAL jest jednym z możliwych, niektórzy producenci farb i folii czy tworzyw stosują własne systemy oznaczeń. W przypadku korzystania z oznaczeń nietypowych, zaleca się korzystanie z wzorników dostawcy i jednoznaczne opisywanie koloru na podstawie wzornika.

RGB (Red, Green, Blue) i system HTML

Przestrzeń kolorów używana w zastosowaniach ekranowych (film, Internet, aplikacje mobilne). Efekt koloru uzyskiwany jest ze złożenia 3 barw podstawowych: czerwonej (Red), zielonej (Green) i niebieskiej (Blue). Kolory ekranowe nie odpowiadają wprost kolorom drukarskim (CMYK), dlatego mogą występować pomiędzy nimi różnice. Kolory RGB można zapisać także w tzw. systemie heksadecymalnym (szesnastkowym), w Księdze oznaczonym jako HTML. Formaty te dokładnie sobie odpowiadają i istnieje algorytm przekształcania jednego formatu na drugi. Przydatne narzędzia do konwersji kolorów znaleźć można w internecie.

WCAG 2.0 (WEB CONTENT ACCESSIBILITY GUIDELINES)

To „Wytyczne dla dostępności treści internetowych”. Autoryzowane tłumaczenie dokumentu znajduje się na stronach www.fdc.org.pl/wcag2 Do polskiego prawa wymagania WCAG 2.0 w zakresie dostępności stron dla osób z niepełnosprawnościami wprowadza Rozporządzenie Rady Ministrów z dnia 12 kwietnia 2012 r. w sprawie Krajowych Ram Interoperacyjności, minimalnych wymagań dla rejestrów publicznych i wymiany informacji w postaci elektronicznej oraz minimalnych wymagań dla systemów teleinformatycznych.

WERSJA ACHROMATYCZNA ZNAKU

To wersja logo przedstawiona tylko w dwóch barwach czarnej i białej, bez zastosowania gradientów i nasycenia. Barwa czarna zawsze występuje jako 100%. Wersję tę stosuje się w przypadku technik reprodukcji, które nie pozwalają na operowanie nasyceniami i gradientami, np. tłoczenia czy grawery chemiczne lub laserowe.

WERSJA MONOCHROMATYCZNA ZNAKU

To wersja logo w odcieniach jednej barwy. Barwa ta może być reprodukowana jako pojedynczy kolor, w wersjach monochromatycznych można stosować gradienty i różne stopnie nasycenia.

